

Használati útmutató Mosó-szárítógép





Feltétlenül olvassa el a Használati utasítást a felállítás - beszerelés - üzembe helyezés előtt. Ezáltal megóvja magát és elkerüli készüléke károsodását.

Tartalom

Az ön hozzájárulása a környezetvédelemhez	5
Biztonsági útmutatások és figyelmeztetések	6
A mosó-szárítógép kezelése	14
Kezelőpanel	14
A kezelőpanel működése	15
A készülék alkalmazása.....	15
Áttekintő kezelőpanel	16
Első üzembe helyezés	17
Miele@home	18
A Miele@home beállítása	19
Első mosóprogram indítása.....	19
Környezetkímélő mosás és szárítás	21
MOSÁS	22
1. Ruhák előkészítése.....	22
2. A mosó-szárítógép bepakolása.....	23
3. Programválasztás	24
4. Mosószer hozzáadása.....	26
5. A program indítása	30
6. Program vége/Ruhák kivétele.....	30
Centrifugálás	31
Programáttekintés	33
Programlefutás	35
Mosószer.....	37
Vízlágyító	37
Öblítő, vasaláskönnyítő, keményítő.....	37
SZÁRÍTÁS	41
1. Ruhák előkészítése.....	41
2. A mosó-szárítógép bepakolása.....	42
3. Programválasztás	42
4. Programbeállítások kiválasztása	43
5. A program indítása	44
6. Program vége/Ruhák kivétele.....	44
Programáttekintés	45
Termocentrifugálás.....	47
MOSÁS ÉS SZÁRÍTÁS	48
1. Ruhák előkészítése.....	48
2. A mosó-szárítógép bepakolása.....	48
3. Programválasztás	48
4. A programbeállítások kiválasztása	48
5. Mosószer hozzáadása.....	49

6. A program elindítása/befejezése	49
Minden mosás vagy szárítás után	49
Szálkiöblítés program	50
A program lefutásának megváltoztatása	51
Program módosítása (gyerekzár).....	51
A program megszakítása.....	51
Ruhák utántöltése - AddLoad	52
Késleltetett indítás/SmartStart	53
Késleltetett indítás	53
Tisztítás és ápolás	55
Burkolat és kezelőpanel tisztítása	55
A mosószer-adagoló fiók tisztítása	55
Dobtisztítás.....	57
A bemeneti vízszűrő tisztítása	57
Mi a teendő, ha	58
Nem lehet elindítani egyetlen programot sem.....	58
Megszakad a program, és világít a hibajelző ellenőrzőlámpa	59
Hibajelző ellenőrzőlámpa világít a program végén	60
Az időkijelzőn látható szimbólumok	61
Általános problémák a mosó-szárítógéppel.....	62
Nem megfelelő mosási eredmény	65
Nem kielégítő szárítási eredmény.....	66
Az ajtót nem lehet kinyitni	67
Az ajtó nyitása eldugult lefolyónál és/vagy áramkimaradásnál	68
Ügyfélszolgálat	70
Kapcsolatfelvétel üzemzavarok esetén	70
Garancia	70
Utólag vásárolható tartozékok.....	70
EPREL-adatbázis.....	70
Telepítés	71
Előnézet	71
Hátulnézet	72
Felállítási felület	73
A mosó-szárítógép szállítása a felállítási helyre	73
A szállítási biztosíték kiszerelése.....	73
A szállítási biztosíték beszerelése	75
Beszerelés munkalap alá.....	75
A mosó-szárítógép beállítása.....	76
A Miele vízvédelmi rendszere	77
Vízbevezetés.....	78

Tartalom

Vízvezetés	79
Elektromos csatlakoztatás	80
Kezelési piktogramok	81
Műszaki adatok	82
Megfelelőségi nyilatkozat	83
Fogyasztási adatok	84
Programozási funkciók	85
Programozási funkció kijelölése és kiválasztása	85
A programozási funkció szerkesztése és mentése	86
A programozási szint elhagyása	86
<i>P11</i> Hangjelzés időtartama	87
<i>P12</i> Hangjelzés	87
<i>P13</i> Gombhang	87
<i>P14</i> PIN-kód	87
<i>P22</i> A kezelőpanel kikapcsolási jellemzői	88
<i>P24</i> Memória	88
<i>P28</i> Kímélő művelet	88
<i>P29</i> Hőmérséklet-csökkentés	89
<i>P32</i> maximális öblítési vízszint	89
<i>P33</i> Lúg hűtése	89
<i>P49</i> Alacsony víznyomás	89
<i>P62</i> A világító mezők fényereje	90
<i>P70</i> Szárítási fokozatok a Pamut programnál	90
<i>P71</i> Szárítási fokozatok a Könnyen kezelhető programnál	90
<i>P72</i> A hűtési idő meghosszabbítása	90
<i>P77</i> Ruhafelcsavarodás elleni védelem	91
<i>P90</i> Üzemórák	91
<i>P97</i> Távvezérlés	91
<i>P98</i> SmartGrid	92
<i>P99</i> RemoteUpdate	92
<i>P00</i> Gyári beállítás	93
A Wi-Fi kikapcsolása	94
A kommunikációs modulhoz kapcsolódó szerzői jogok és licenck	94
Mosó- és ápolószerek	95
Mosószer	95
Speciális mosószer 	96
Textilápolószer 	97
Adalék 	97
Készülékápolás	97

A csomagolás ártalmatlanítása

A csomagolás a kezelést szolgálja, és megvédi a készüléket a szállítási sérülésektől. A csomagolóanyagokat környezetvédelmi és hulladékkezelés-technikai szempontok alapján választottuk ki, és általában újrahasznosíthatók.

A csomagolásnak az anyagkörforgásba való visszavezetése nyersanyagot takarít meg. Használja az újrafelhasználható anyagok anyagspecifikus gyűjtőhelyeit, és vegye igénybe az anyagspecifikus visszajuttatási lehetőségeket. A szállítási csomagolást a Miele szakkereskedő visszaveszi.

A régi készülék ártalmatlanítása

Az elektromos és elektronikus készülékek számos értékes anyagot tartalmaznak. Ugyanakkor tartalmaznak olyan anyagokat, elegyeket és alkatrészeket is, amelyek működésükhöz és biztonságosságukhoz voltak szükségesek. A háztartási szemétként kerülve, illetve nem szakszerű kezelés esetén ezek veszélyeztethetik az emberi egészséget és károsíthatják a környezetet. Ezért régi készülékét semmi esetre se dobja a háztartási szemétként.



Helyette az önkormányzatoknál, a kereskedőknél vagy a Mielénél hivatalosan kijelölt, az elektromos és elektronikus készülékek ingyenes leadására és hasznosítására szolgáló gyűjtő- és visszavételi helyeket használja. Az esetlegesen az ártalmatlanítani kívánt régi készüléken maradt személyes adatok törléséért törvényileg ön felel. Önnek törvényi kötelessége, hogy a készülék által nem szorosan körülzárt, roncsolás nélkül kivethető elhasznált elemeket és akkumulátorokat, valamint lámpákat roncsolás nélkül vegye ki. Vigye el ezeket egy megfelelő gyűjtőhelyre, ahol ingyenesen leadhatja őket. Gondoskodjon arról, hogy a régi készülékét az elszállításig gyermekek elől biztosan elzárt helyen tárolják.

Biztonsági útmutatások és figyelmeztetések

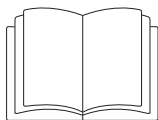

► **Feltétlenül** olvassa el ezt a használati utasítást.

Ez a mosó-szárítógép megfelel a biztonsági előírásoknak. Szakszerűtlen használata azonban személyi sérülésekhez és vagyoni károkhoz vezethet.

Olvassa el figyelmesen a Használati útmutatót, mielőtt üzembe helyezi a mosó-szárítógépet. Ez fontos útmutatásokat tartalmaz a beépítéshez, a biztonsághoz, a használathoz és a karbantartáshoz. Ezáltal megvédi önmagát és másokat, valamint elkerüli a mosó-szárítógép károsodását.

Az IEC 60335-1 szabványnak megfelelően a Miele kifejezetten felhívja a figyelmet arra, hogy a mosó-szárítógép telepítéséről szóló fejezetet valamint a biztonsági előírásokat és figyelmeztetéseket feltétlenül el kell olvasni és be kell tartani.

A Miele nem tehető felelőssé azon károkért, amelyek ezeknek az útmutatásoknak a figyelmen kívül hagyásából származnak.

Őrizze meg ezt a használati utasítást és adja azt tovább az esetleges következő tulajdonosnak.

Rendeltetésszerű használat

► Ezt a mosó-szárítógépet arra tervezték, hogy a háztartásban és a háztartáshoz hasonló felállítási környezetben használják.

► A mosó-szárítógépet kizárólag háztartási keretek között az alábbiakra használja:

- olyan textíliák mosására, amelyeket a gyártó az ápolási címkén moshatónak nyilvánított
- olyan vízzel kimosott textíliák szárítására, amelyeket a gyártó az ápolási címkén szárításra alkalmasnak nyilvánított.

Biztonsági útmutatások és figyelmeztetések

Minden más használati mód tilos. A Miele nem vállal felelősséget olyan károkért, amelyeket a nem rendeltetésszerű használat vagy a hibás működtetés okoz.

- ▶ A mosó-szárítógép nem alkalmas a szabadban történő használatra.
- ▶ Olyan személyeknek, akik fizikai, érzékelési vagy értelmi képességeik, tapasztalatlanságuk vagy tudatlanságuk miatt nincsenek abban az állapotban, hogy a készüléket biztonságosan kezelhetnék, nem szabad ezt a készüléket felelős személy felügyelete vagy útmutatása nélkül használniuk.

Gyermekek a háztartásban

- ▶ A nyolc év alatti gyermekeket tartsa távol a mosó-szárítógéptől kivéve, ha állandó felügyelet alatt állnak.
- ▶ Nyolc év feletti gyermekeknek csak akkor szabad a mosó-szárítógépet felügyelet nélkül használniuk, ha a mosó-szárítógépet úgy elmagyarázták nekik, hogy a mosó-szárítógépet biztonsággal kezelni tudják. A gyermekeknek fel kell tudniuk ismerni és meg kell tudniuk érteni a helytelen használat lehetséges veszélyeit.
- ▶ Gyermekeknek nem szabad a mosó-szárítógépet felügyelet nélkül tisztítaniuk vagy karbantartaniuk.
- ▶ Ügyeljen azokra a gyermekekre, akik a mosó-szárítógép közelében tartózkodnak. Soha ne hagyja a gyermekeket a mosó-szárítógéppel játszani.

Műszaki biztonság

- ▶ Az elhelyezés előtt ellenőrizze, hogy nincsenek-e a mosó-szárítógépen külső látható sérülések.
Ne állítson fel, és ne helyezzen üzembe sérült mosó-szárítógépet.

Biztonsági útmutatások és figyelmeztetések

▶ A mosó-szárítógép hálózati csatlakoztatása előtt feltétlenül hasonlítsa össze a típustáblán lévő csatlakoztatási adatokat (biztosíték, feszültség és frekvencia) az elektromos hálózat adataival. Kétség esetén kérje ki villanszerelő szakember véleményét.

▶ A mosó-szárítógép elektromos biztonsága csak akkor szavatolt, ha egy előírászerűen létesített védőföldelő-rendszerhez van csatlakoztatva.

Nagyon fontos, hogy ezt az alapvető biztonsági feltételt ellenőrizzék és kétséges esetben az épület hálózatát egy szakember megvizsgálja.

A Miele nem tehető felelőssé azon károkért, amelyeket egy hiányzó vagy megszakadt védővezeték okoz.

▶ Biztonsági okokból ne használjon hosszabbító kábelt, asztali elosztót vagy hasonlót (túlmelegedésből eredő tűzveszély).

▶ Szakszerűtlen javítások előre nem látható veszélyeket okozhatnak a felhasználónak, melyekért a gyártó nem vállal felelősséget. Javításokat csak a Miele által felhatalmazott szakemberek végezhetnek, különben a bekövetkező károk esetén garanciaigény nem támasztható.

▶ Vegye figyelembe az „Telepítés“, valamint a „Műszaki adatok“ fejezetek utasításait is.

▶ A csatlakozódugó hozzáférhetőségét mindig biztosítani kell, hogy a mosó-szárítógépet le lehessen választani az elektromos hálózatról.

▶ Hiba esetén vagy tisztítás és ápolás közben a mosó-szárítógép csak akkor van elektromosan leválasztva a hálózatról, ha:

- a mosó-szárítógép hálózati csatlakozóját kihúzta vagy
- a ház biztosítóka ki van kapcsolva vagy
- a háztartás becsavarható biztosítóka teljesen kicsavarva.

Biztonsági útmutatások és figyelmeztetések

- ▶ A mosógépet csak újszerű tömlőkészlettel csatlakoztassa a vízvezeték-hálózatra. Régi tömlőkészleteket nem szabad újra felhasználni. Rendszeres időközönként ellenőrizze a tömlőkészleteket. Így azután időben kicserélheti azokat és megakadályozhatja a vízkárokat.
 - ▶ A vízcsatlakozási nyomásnak legalább 100 kPa-nak kell lennie, és nem lépheti túl az 1 000 kPa-t.
 - ▶ Hibás alkatrészeket csak eredeti Miele alkatrészekre szabad kicserélni. Csak ezen alkatrészek esetében garantálja Miele, hogy a biztonsági követelményeket teljes mértékben teljesítik.
 - ▶ Amennyiben a hálózati csatlakozóvezeték sérült, akkor azt a Miele által felhatalmazott szakembernek kell kicserélnie a felhasználó veszélyeztetésének elkerülése érdekében.
 - ▶ Ezt a mosó-szárítógépet nem szabad nem rögzített helyeken (pl. hajókon) működtetni.
 - ▶ Ne hajtson végre olyan módosításokat a mosó-szárítógépen, amelyeket a Miele nem kimondottan engedélyezett.
 - ▶ Lehetséges az önálló vagy a hálózattal nem szinkronban álló energiaellátó rendszer időszakos vagy folyamatos üzemeltetése (például szigethálózatok, biztonsági tartalékrendszerek). Az üzemeltetés feltétele, hogy az energiaellátó rendszer megfeleljen az EN 50160 vagy hasonló szabvány előírásainak.
- A házi elosztórendszerrel és ezzel a Miele termékkel kapcsolatban előírt óvintézkedéseket a működést és a működési módot tekintve sziget üzemben vagy a hálózattal nem szinkronban álló üzemen is biztosítani kell, illetve azonos intézkedésekkel kell helyettesíteni a telepítésnél. Mint például a VDE-AR-E 2510-2 aktuális kiadványában leírtak szerint.
- ▶ A garanciaigény elvesz, ha a mosó-szárítógép javítását nem a Miele által felhatalmazott ügyfélszolgálat végzi el.

Biztonsági útmutatások és figyelmeztetések

Szakszerű használat

- ▶ Ne helyezze el a mosó-szárítógépet fagyveszélyes helyiségben. A befagyott tömlők kiszakadhatnak vagy kidurranhatnak és fagypont alatti hőmérsékleteken csökkenhet az elektronika megbízhatósága.
- ▶ Üzembe helyezés előtt távolítsa el a mosó-szárítógép hátoldalán lévő szállítási biztosítékot (lásd az „Telepítés“ fejezet „Szállítási biztosíték eltávolítása“ szakaszát). Centrifugálásnál az el nem távolított szállítási biztosíték megsértheti a mosó-szárítógépet vagy a mellette álló bútorokat/készülékeket.
- ▶ Hosszabb távollét esetén (pl. szabadság) zárja el a vízcsapot, mindenekelőtt akkor, ha a mosó-szárítógép közelében nincs padlólefolyó.
- ▶ Elöntés veszélye! A lefolyótömlőnek a fürdőkádba történő beakasztása előtt győződjön meg arról, hogy a víz elég gyorsan lefolyik-e. Biztosítsa a lefolyótömlőt lecsúszás ellen. A kifolyó víz ellenereje a nem biztosított tömlőt kinyomhatja a kádból.
- ▶ Ügyeljen arra, hogy a mosandó ruhákban ne legyenek idegen tárgyak (pl. szögek, tűk, érmék, gémkapcsok). Az idegen tárgyak károsíthatják a készülék részegységeit (pl. mosóvíztartály, mosódob). A sérült alkatrészek pedig károsíthatják a mosott anyagokat.
- ▶ A szárításnál nem szabad, hogy a ruhák között adagolási segédeszközök (zsákok, golyók) legyenek. Ezek a szárítás során megolvadhatnak és károsíthatják a mosó-szárítógépet és a ruhákat.
- ▶ Égési sérülés veszélye magas hőmérséklet miatt. Az ajtóüvegen belül található fémsapka a szárítás után forró. Szárítás után tárja szélesre az ajtót. Ne érintse meg a fémsapkát.

Biztonsági útmutatások és figyelmeztetések

- ▶ Öblítőszer vagy hasonló termékeket úgy kell alkalmazni, ahogyan azt az öblítőszer útmutatásában meghatározták.
- ▶ Helyes mosószer-adagolás mellett nincs szükség a mosó-szárító-gép vízkőmentesítésére. Ha az ön mosó-szárító-gépe ennek ellenére is olyan erősen vízkövesedne, hogy a vízkő eltávolítására szükség lesz, használjon speciális, korrózióvédelemmel ellátott vízkőoldót. Ezeket a speciális vízkőoldószereket a Miele márkakereskedőjénél vagy a Miele Ügyfélszolgálatán vásárolhatja meg. Szigorúan tartsa be a vízkőoldószer használati utasítását.
- ▶ Tűzveszély miatt **tilos** a textíliákat szárítani akkor, ha azok:
 - nincsenek kimosva,
 - nincsenek megfelelően kitisztítva és olaj-, zsírtartalmú vagy egyéb szennyeződések tartalmaznak (pl. konyharuhák vagy kozmetikai kendők étolaj-, olaj-, zsír-, krém maradványokkal). A nem megfelelően kitisztított textíliáknál tűzveszély áll fenn a holmi öngyulladása által, amely a szárítási folyamat befejeződése után és a mosó-szárító-gépen kívül következik be,
 - tűzveszélyes tisztítószerekkel vagy aceton, alkohol, benzín, petróleum, kerozin, folteltávolító, terpentín, viasz és viaszeltávolító vagy vegyi anyagok maradványaival (pl. portörlnőknél, felmosóknál, mosólapoknál) átitatódtak,
 - hajrögzítő, hajlakk, körömlakklemosó vagy ezekhez hasonló maradványokat tartalmaznak.

Az ilyen különösen erősen szennyezett textíliákat mossa ki alaposan: használjon elegendő mennyiségű mosószert és válasszon magas hőmérsékletet. Kétséges esetben ezeket mossa ki többször.

Biztonsági útmutatások és figyelmeztetések

- ▶ Tűzveszély miatt tilos a textíliákat vagy termékeket szárítani,
 - ha ipari kemikáliákat használtak a tisztításhoz (pl. egy vegytisztításhoz).
 - ha túlnyomórészt habgumi, gumi vagy gumihoz hasonló részeket tartalmaznak. Ilyenek pl. a latex-habgumiból készült termékek, zuhanysapkák, vízálló textíliák, gumírozott termékek és ruhadarabok, habgumi-betétes fejpárnák,
 - ha töltve vannak és sérültek (pl. párnák és dzsekik). A kihulló töltet tüzet okozhat.
- ▶ A színező szereknek alkalmasnak kell lenniük mosó-szárítógépben történő alkalmazásra és azokat csak a háztartásban szokásos mértékben szabad alkalmazni. Szigorúan tartsa be a gyártó használati utasításait.
- ▶ A színel távolító anyagok a kéntartalmú vegyületeik miatt korrózióhoz vezethetnek. Színel távolító szereket a mosó-szárítógépben nem szabad alkalmazni.
- ▶ A fűtési fázist sok programnál lehűtési fázis követi annak biztosítására, hogy a ruhadarabok egy olyan hőmérsékleten maradjanak, amelyen nem károsodnak (pl. öngyulladás elkerülése). Csak ezután van vége a programnak. A holmikat mindig közvetlenül és teljes egészében a program befejeződése után vegye ki.
- ▶ Figyelmeztetés: a mosó-szárítógépet soha ne kapcsolja ki a szárítási program befejeződése előtt. Kivéve, ha minden darabot azonnal kivesz és úgy teregeti ki, hogy a hőt le tudják adni.
- ▶ A mosó-szárítógépet nem szabad vezérelhető dugaszolóaljzaton, pl. időkapcsolón keresztül vagy csúcsterhelés-megszakító elektromos hálózaton üzemeltetni. Ha a szárítási programot a lehűtési fázis befejezése előtt megszakítják, fennáll a ruhák öngyulladásának veszélye.
- ▶ Olyan textíliákat, amelyeket oldószertartalmú tisztítószerrel kezeltek, mosás előtt tiszta vízben jól ki kell öblíteni.

Biztonsági útmutatások és figyelmeztetések

- ▶ Soha ne használjon a mosó-szárítógépben oldószertartalmú tisztítószereket (pl. mosóbenzint). Azok károsíthatják a készülék alkatrészeit, és mérgező gőzök keletkezhetnek. Tűz- és robbanásveszély áll fenn!
- ▶ Ha a mosószer a szembe kerül, azonnal öblítse ki bő langyos vízzel. Véletlen lenyelés esetén azonnal kérjen orvosi segítséget. Sérült vagy érzékeny bőrű személyek kerüljék a mosószerrel történő érintkezést.
- ▶ A maximális töltetmennyiség a mosásnál 8,0 kg, a szárításnál 5,0 kg (száraz textil). A részlegesen alacsonyabb töltet mennyiségeket az egyes programokhoz a „Programáttekintés“ fejezetben találja meg.

Tartozékok

- ▶ Tartozékokat csak akkor szabad rá- vagy beszerelni, ha azokat Miele kifejezetten engedélyezi. Amennyiben más alkatrészek kerülnek rá- vagy beszerelésre, akkor a garanciára, jótállásra és/vagy termékfelelősségre vonatkozó követelések érvényüket veszítik.
- ▶ A Miele a mosó-szárítógép sorozatgyártásának befejezését követően még legfeljebb 15 évig, de legalább 10 évig garatálja a berendezés működéséhez szükséges pótalkatrészek rendelkezésére.
- ▶ Ügyeljen arra, hogy a megvásárolható tartozékként kapható Miele lábazat illeszkedjen ehhez a mosó-szárítógéphez.

A Miele nem tehető felelőssé azon károkért, amelyek a biztonsági előírások és figyelmeztetések figyelmen kívül hagyásából származnak.

A mosó-szárítógép kezelése

Kezelőpanel

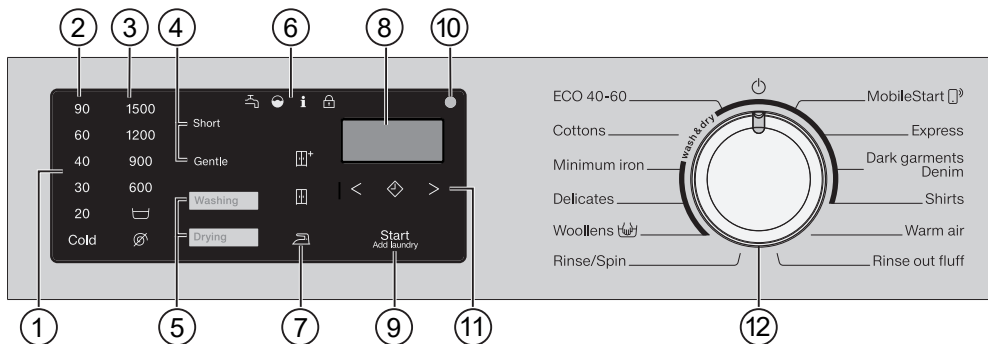

① Kezelőfelület

A kezelőfelület az időkijelzőből és különböző érintőgombokból áll. Az egyes érintőgombokhoz a magyarázatot az alábbiakban találja.

② **Érintőgombok a hőmérséklethez**
a kívánt mosási hőmérséklet beállításához

③ **Érintőgombok a fordulatszámhoz**
a kívánt centrifugálási fordulatszám beállításához

④ **Érintőgombok az Extrákhoz**
A programokat Extrákkal egészítheti ki.
Ha kiválasztja valamelyik programot, világítanak a lehetséges Extrák érintőgombjai.

⑤ **Mosás/szárítás érintőgombjai**
A *Mosás* és a *Szárítás* érintőgombokkal választhatja ki, hogy mosni, szárítani, vagy mosni és szárítani szeretne.

⑥ Ellenőrlámpák



 világít a vízbevezetés és a víz-kivezetés hibája esetén

 világít, ha a mosószer túl lett adagolva

 az időkijelzőn megjelenő számmal kombinálva különböző információkat jelez (lásd a „Mit tegyek, ha ...“ c. fejezetet)

 A *Ruha utántöltése* funkció nem választható ki.

⑦ Érintőgombok a szárítási fokozathoz

A(z) ,  és  érintőgombokkal az adott szárítóprogram szárítási fokozatát választhatja ki.

⑧ Időkijelző

A program elindítása után megjelenik a program időtartama órákban és percekben.
Késleltetett indítással végzett programindítás esetén a program időtartamát csak a késleltetett indítási idő eltelte után jelzi ki a gép.

9 Start/Ruha utántöltése érintőgomb

- Az érintőgomb pulzál, ha el lehet indítani egy programot. A *Start/Ruha utántöltése* érintőgomb megérintésével elindíthatja a kiválasztott programot. Az érintőgomb folyamatosan világít.
- Ha a program elindult, a *Start/Ruha utántöltése* érintőgomb lehetővé teszi a ruhák utántöltését.

10 Optikai interfész

Adatátviteli pont az ügyfélszolgálat számára.

11 Érintőgomb a késleltetett indításhoz , valamint a(z) < és > nyíl-gombok

A késleltetett indítás funkcióval későbbi programindítást tud kiválasztani.

További információkat a „Késleltetett indítás/SmartStart“ c. fejezetben talál.

12 Programválasztó

a program kiválasztásához és a ki-kapcsoláshoz. Ha kiválasztja valamelyik programot, a mosó-szárítógép bekapcsol. A programválasztó  helyzetbe állításával kapcsolhatja ki a mosó-szárítógépet.

A kezelőpanel működése

Az érintőgombok az ujjhegygel történő érintésre reagálnak. A kiválasztás addig lehetséges, amíg az adott érintőgomb világít.

A fényesen világító érintőgomb jelentése: aktuálisan kiválasztva

A tompán világító érintőgomb jelentése: kiválasztható

A készülék alkalmazása

A mosó-szárítógéppel az alábbiakat teheti:

- **csak mosás**
max. 8,0 kg töltettel (a programtól függően).
- **csak szárítás**
max. 5,0 kg töltettel (a programtól függően).
vagy
- **megszakítás nélküli mosás és szárítás**
max. 5,0 kg töltettel (a programtól függően).

A mosó-szárítógép kezelése

Áttekintő kezelőpanel

EN	HU
Eco 40-60	Eco 40-60
Cottons	Pamut
Minimum iron	Könnyen kezelhető
Delicates	Kímélő mosás
Woollens	Gyapjú
Rinse/Spin	Öblítés/centrifugálás
MobileStart	MobileStart
Express	Expressz
Dark garments/ Denim	Sötét ruha/farmer
Shirts	Ingek/blúzok
Warm air	Meleg levegő
Rinse out fluff	A szálak kiöblítése
Short	Rövid
Gentle	Kímélő
Washing	Mosás
Drying	Szárítás
Cold	hideg
Start/Add laundry	Start/Ruha utántöltése

 A helytelen felállítás és csatlakoztatás károkat okozhat.

A mosó-szárítógép helytelen felállítása és csatlakoztatása súlyos anyagi károkkal jár.

Vegye figyelembe a „Telepítés“ című fejezetet.

Ennél a mosó-szárítógépnél egy teljes működéspróbát hajtottak végre, ezért található a dobban vízmaradvány.

A védőfólia és a gyári címkék eltávolítása

■ Távolítsa el:

- a védőfóliát (amennyiben van) az ajtóról
- az összes gyári címkét (amennyiben van) az elülső oldalról és a tetőről

Azokat a címkéket, amelyeket az ajtó kinyitása után lát meg (pl. a típustábla), kérjük ne távolítsa el!

A könyök kivétele a dobból

A dobban található egy könyök a leeresztő tömlőhöz.



■ Nyúljon be a mélyedésbe és nyissa ki az ajtót.

■ Vegye ki a könyököt.

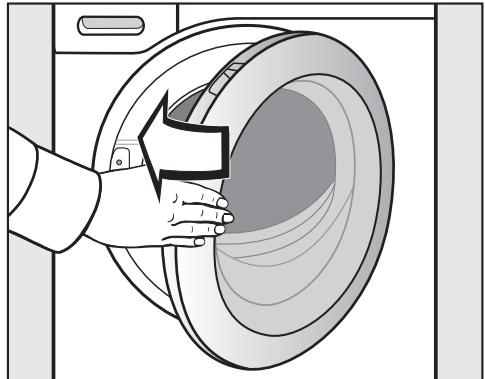

■ Kis lendülettel csukja be az ajtót.

Első üzembe helyezés

Miele@home

A mosó-szárítógépet integrált Wi-Fi modulal láttuk el.

A használatához szüksége van a következőkre:

- Wi-Fi-hálózat
- Miele App alkalmazás
- Miele felhasználói fiók. A felhasználói fiókot a Miele App segítségével tudja létrehozni.

A Miele App végigvezeti önt a mosó-szárítógép és az otthoni Wi-Fi hálózat közötti kapcsolat létrehozásán.

Miután rácsatlakoztatta a mosó-szárítógépet a Wi-Fi hálózatra, az alkalmazással pl. a következő műveleteket végezheti el:

- Távolról vezérelheti mosó-szárítógépet.
- Információkat kérhet le mosó-szárítógépe üzemi állapotáról.
- Tudnivalókat hívhat le mosó-szárítógépe programjának lefutásához.

A mosó-szárítógép Wi-Fi hálózatra csatlakoztatásával akkor is megnövekszik az energiafogyasztás, ha a mosó-szárítógép ki van kapcsolva.

Gondoskodjon arról, hogy a mosó-szárítógép felállítási helyén Wi-Fi-hálózatának jelerőssége megfelelő legyen.

A Wi-Fi kapcsolat elérhetősége

A Wi-Fi kapcsolat egy frekvencia tartományt oszt meg más készülékekkel (pl. mikrohullámú sütő, távirányítású játékok). Ezért időszakos vagy állandó kapcsolódási zavarok léphetnek fel. A kínált funkciók állandó rendelkezésre állását ezért nem lehet biztosítani.

A Miele@home elérhetősége

A Miele App használata a Miele@home szolgáltatások elérhetőségétől függ az ön országában.

A Miele@home szolgáltatás nem minden országban elérhető.

Információkat az elérhetőségről a www.miele.com weboldalon talál.

Miele alkalmazás

A Miele alkalmazást ingyenesen letöltheti az Apple AppStore-ból vagy a Google Play áruházból.



A Miele@home beállítása

Két csatlakoztatási mód lehetséges:

1. a Miele alkalmazáson keresztül (alap-beállítás)
2. a WPS-en keresztül

Bejelentkezés a Miele alkalmazáson keresztül

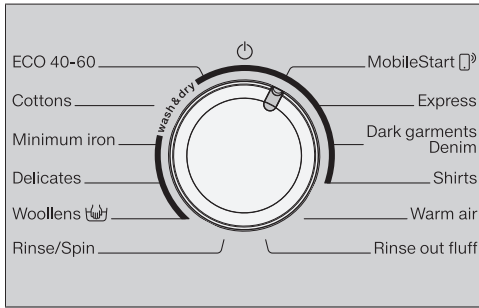

- Forgassa a programválasztót a *MobileStart* programra.

Az időkijelzőn megjelenik a következő: *RP*. Ezt követően megkezdődik a 10 perces hátralévő időtartam visszaszámlálása.

A Miele alkalmazás végigvezeti önt a további lépéseken.

Sikeres csatlakozás esetén a(z) *Con* kijelzés látható az időkijelzőn.

Bejelentkezés a WPS-en keresztül

- Forgassa a programválasztót a *MobileStart* programra.
- Addig tartsa megérintve a(z) érintőgombot, amíg meg nem jelenik az időkijelzőn a(z) *WPS* kijelzés, és meg nem szólal egy rövid nyugtázó hang.

Ezt követően megkezdődik az időkijelzőn a 2 perces hátralévő időtartam visszaszámlálása.

Sikeres csatlakozás esetén a(z) *Con* kijelzés látható az időkijelzőn.

Tanács: Ha a rendelkezésre álló idő letele után még nem jött létre a kapcsolat, meg kell ismételni a műveletet.

Első mosóprogram indítása

⚠ Az el nem távolított szállítási biztosíték károkat okozhat.

Az el nem távolított szállítási biztosíték károkat okozhat a mosó-szárítógépben és a mellette álló bútorokban/készülékekben.

Távolítsa el a szállítási biztosítékot a „Telepítés“ fejezetben leírtak szerint.

Az első használat előtt el kell indítani a *Pamut* programot ruha és mosószer nélkül.

- Nyissa meg a vízcsapot.
- Forgassa a programválasztót a *Pamut* állásra.

A mosó-szárítógép bekapcsol, és a kezelőfelületen kigyullad a 40 °C-os hőmérséklet jelzése.

- Érintse meg a *Start/Ruha utántöltése* érintőgombot.

Elindul a mosóprogram.



Tíz perc után elsötétülnek a kijelzőelemek, kivéve a *Start/Ruha utántöltése* érintőgombot.

Első üzembe helyezés

Ajtó kinyitása a program végzetével

Ha a gyűrdésvédelem aktív, akkor az ajtó még reteszelt állapotban van. Az első tíz percben világít a kezelőpanel. Ezt követően kialszik a kezelőpanel, a *Start/Ruha utántöltése* érintógomb pedig pulzál.

- Forgassa a programválasztót a(z)  állásra.

Az időkijelzőn megjelenik a(z) -szimbólum, és a(z)  ellenőrzőlámpa kialszik.

Az ajtó reteszelése kiold.

Tanács: A gyűrdésvédelem letelte után a mosó-szárítógép kikapcsolt. Az ajtó automatikusan kireteszelődött. A kezelőfelület teljesen sötét.

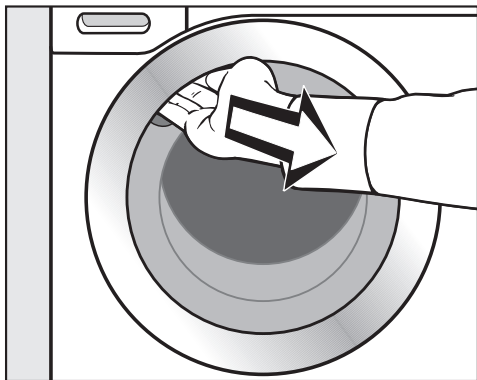

- Nyúljon be a mélyedésbe, és nyissa ki az ajtót.

Tanács: Hagyja nyitva az ajtót résnyire, hogy a dob megszáradhasson.

Ezzel az első üzembe helyezés lezárult.

Energia- és vízfogyasztás

- Használja ki a mindenkori mosóprogram maximális töltetmennyiségét. Az energia- és vízfogyasztás az össz-mennyiségre vonatkozóan így a legalacsonyabb.
- Az energia- és vízigény szempontjából hatékony programoknak általában hosszabb a lefutási idejük. A program lefutási idejének meghosszabbítása révén ugyanolyan mosási eredmény érhető el, miközben csökkenthető a ténylegesen elért víz hőmérséklet. Például az *ECO 40–60* programnak hosszabb a lefutási ideje, mint a 40 °C-os vagy 60 °C-os *Pamut* programnak. Az *ECO 40–60* program azonban energia- és vízfogyasztás szempontjából hatékonyabb.
- A kisebb, enyhén szennyezett ruhamennyiségek mosásához használja az *Expressz* programot.
- A modern mosószeresek lehetővé teszik az alacsony mosási hőmérsékleten (pl. 20 °C) való mosást. Energiatakarékosság céljából használjon megfelelő hőmérséklet-beállításokat.
- A mosó-szárítógép belső higiéniájának biztosításához időnként ajánlatos 60 °C feletti hőmérsékleten mosási műveletet indítani. Ha a kezelőpane len egyszerre világít a(z) **i** ellenőrzőlámpa és a(z) **7** számjegy az idő kijelzőn, akkor a mosó-szárítógép erre emlékezteti önt.

Mosószer

- Legfeljebb annyi mosószert használjon, amennyi a mosószer csomagolásán fel van tüntetve.
- Az adagolásánál vegye figyelembe a ruhák szennyezettségi fokát.
- Kisebb ruhatöltet-mennyiségeknél csökkentse a mosószer mennyiségét (fél ruhatöltet esetén kb. 1/3-dal kevesebb mosószer szükséges).

Tipp a mosást követő gépi szárításhoz

A szárítás során az energia-megtakarításhoz válassza a lehető legmagasabb centrifugálási fordulatszámot a mosás után, valamint a termocentrifugálásnál.

MOSÁS

1. Ruhák előkészítése

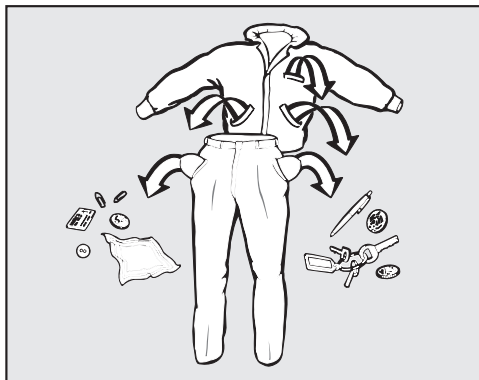

- Üritse ki a zsebeket.

⚠ Az idegen tárgyak károkat okozhatnak.

A szegek, érmék, gémkapcsok stb. károsíthatják a textíliát és az alkatrészeket.

Mosás előtt ellenőrizze a ruhadarabokat, és távolítsa el az idegen tárgyat.

A szennyes szétválogatása

- Válogassa szét a textíliákat szín szerint és az ápolási címkén található piktogramok szerint (a gallérnál vagy az oldalsó varrásnál).

Tanács: A sötét textíliák gyakran „engedik a színüket” az első mosásoknál. Hogy semmi ne színeződjön el, mossa külön a világos és sötét textíliákat.

A foltok előkezelése

- Mosás előtt távolítsa el a foltokat a textíliákról, lehetőleg addig, amíg frissek. Színtartó kendővel itassa fel a foltokat. Ne dörzsölje őket.

Tanács: A foltok (vér, tojás, kávé, tea stb.) gyakran kis trükkökkel eltávolíthatók, ezeket a Miele mosási lexikonjában találja. A Miele mosási lexikonját a Miele weboldalán találja.

⚠ Az oldószertartalmú tisztítószer károkat okozhatnak.

A tisztítóbenzin, a folttisztító szer stb. károsíthatja a műanyag alkatrészeket.

A textíliák kezelésekor ügyeljen arra, hogy semmilyen műanyag alkatrészt ne érjen a tisztítószer.

⚠ Az oldószertartalmú tisztítószer robbanásveszélyesek.

Oldószertartalmú tisztítószer használatakor robbanóképes elegy keletkezhet.

Ne használjon oldószertartalmú tisztítószereket a mosó-szárítógépben.

Általános tanácsok

- Függyönyöknél: a görgőket és az ólomzsinórt távolítsa el vagy kösse be egy zacskóba.
- Melltartóknál a kibomlott merevítőt varrja vissza vagy távolítsa el.
- A cipzárat, tépőzárakat, bújtatókat és patentokat mosás előtt zárja össze.
- Cipzárassa be az ágynemű- és a párnahuzatokat is, hogy ne kerülhessenek beléjük kis tárgyak.

Ne mosson olyan textíliákat, amelyek **nem mosható** jelöléssel vannak ellátva (☒ ápolási piktogram).

2. A mosó-szárítógép bepakolása

Az ajtó nyitása

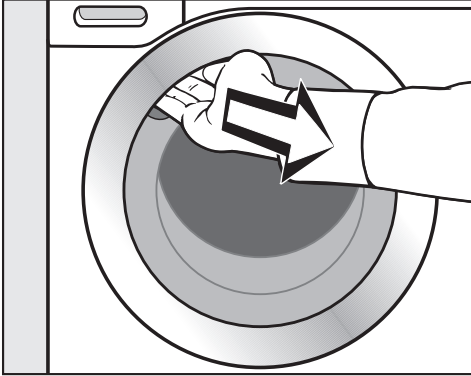

- Nyúljon be a mélyedésbe, és nyissa ki az ajtót.

Ellenőrizze, hogy a dobban nincsenek-e állatok vagy idegen tárgyak, mielőtt a mosnivalót bepakolja.

- Helyezze a szennyeset széthajtogatva és lazán a dobba.

A különböző méretű ruhadarabok javítják a moshatást, és a centrifugálás során jobban eloszlanak.

Az energia- és vízfogyasztás – a teljes töltetmennyiségre vonatkoztatva – maximális töltetmennyiségnél a legacsonyabb. A túltöltés rontja a mosási eredményt, és elősegíti a gyűrődések képződését.

Tanács: Vegye figyelembe a különböző mosóprogramok esetében megengedett maximális ruhatöltet-mennyiséget.

Az ajtó zárása

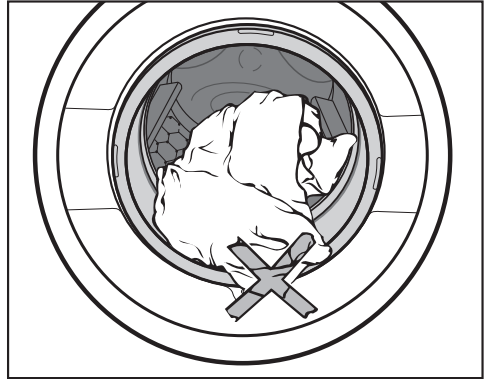

- Ügyeljen arra, hogy ne szoruljon be ruhadarab az ajtó és a tömítőgyűrű közé.

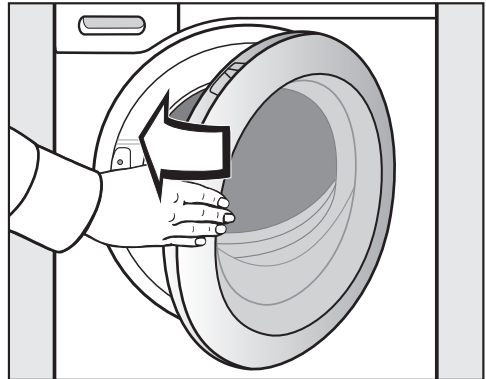

- Kis lendülettel csukja be az ajtót.

MOSÁS

3. Programválasztás

A mosó-szárítógép bekapcsolása

- Forgassa a programválasztót valamelyik programra.

A kezelőpanel világít.

Programválasztás

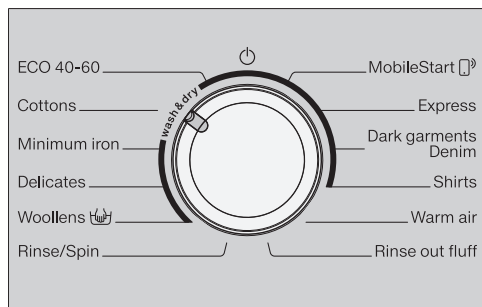

- Forgassa a programválasztót a kívánt programra.

Az időkijelzőn megjelenik a valószínűsíthető mosási idő, a kezelőpanelen pedig világítani kezd az előre beállított hőmérséklet és a fordulatszám.

- a programválasztó *MobileStart* állásán keresztül

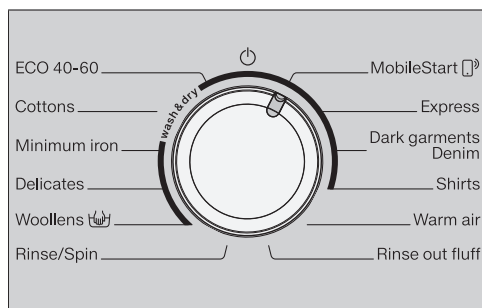

- Forgassa a programválasztót a *MobileStart* állásra.

Tanács: A *MobileStart* használatához a mosó-szárítógépnek csatlakoznia kell a Wi-Fi hálózatra, és a *Távvezérlés* funkciónak bekapcsolva kell lennie.

Az időkijelzőn a(z) *On* kijelzés látható.

A program indítását követően ilyenkor a mosó-szárítógép a Miele alkalmazással vezérelhető.

Mosás kiválasztása



- Érintse meg a *Mosás* vagy *Szárítás* érintőgombot annyiszor, hogy csak a *Mosás* érintőgomb világítson fényesen.

Ügyeljen arra, hogy a *Szárítás* érintőgomb csak tompán világítson, különben a mosás után a hozzá tartozó szárítóprogram is lefut.

A hőmérséklet és a fordulatszám kiválasztása

A mosóprogram előre beállított hőmérséklete és fordulatszáma fényesen világít. A mosóprogramhoz választható hőmérsékletek és fordulatszámok tompán világítanak.

A mosóprogram során elért hőmérsékletek eltérhetnek a kiválasztott hőmérsékletektől. Az energiaráfordítás és a mosási idő kombinációjával optimális mosási eredményt érhet el.

90	1500
60	1200
40	900
30	600
20	
Cold	

- Érintse meg a kívánt hőmérséklet érintőgombját.

Az érintőgomb fényesen világít.

- Érintse meg a kívánt fordulatszám érintőgombját.

Az érintőgomb fényesen világít.

Extrák kiválasztása

A *Rövid* és a *Kímélő* Extrák érintőgombja tompán világít, ha ezek az adott program esetében kiválaszthatók.

- Érintse meg a kívánt Extra érintőgombját.

Az érintőgomb fényesen világít.

Kímélő

A dob mozgása és a mosási idő csökken. Az enyhén szennyezett textíliákat a készülék kíméletesebben mossa.

Rövid

Enyhén szennyezett textíliákhoz, látható foltok nélkül.

A főmosás ideje lerövidül.

Késleltetett indítás kiválasztása

A késleltetett indítással meghatározhatja a program kezdetét.

- Ha kívánja, válasszon késleltetett indítási időt.

További információkat a „Késleltetett indítás/SmartStart“ c. fejezetben talál.

MOSÁS

4. Mosószer hozzáadása

Mosószert a mosószer-adagoló fiókon **A** keresztül vagy a CapDosing **B** segítségével adagolhatja a készülékbe.

A Mosószeres fiók

Bármilyen mosószert használhat, amely a háztartási gépekhez megfelelő. Vegye figyelembe a mosószer-csomagoláson lévő használati és adagolási útmutatót.

A mosószer betöltése

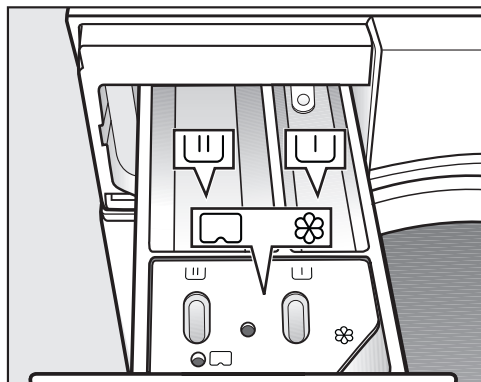

- Húzza ki a mosószeres fiókot, és töltsé be a mosószert a kamrába.

U Mosószer a főmosáshoz

☼ Öblítőszer, vasaláskönnyítő, fo-

U lyékony keményítő vagy kapszula

Öblítőszer betöltése

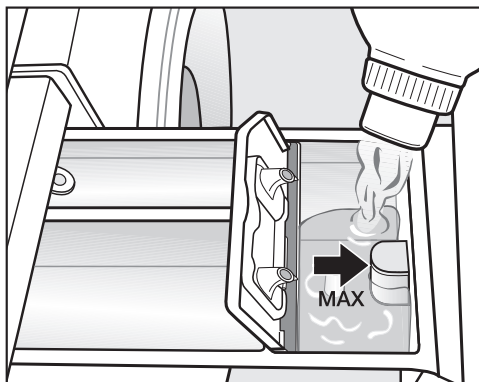

- Töltsé az öblítőszert, a vasalássegítőt vagy a folyékony keményítőt a(z) **☼** kamrába. **Ügyeljen a maximális betöltési magasságra.**

A legutolsó öblítéssel kerül a szer a ruhákhoz. A mosóprogram végén egy kis maradék víz marad a kamrában **☼**.

Többszöri automatikus keményítés után tisztítsa ki a mosószeradagoló fiókot és különösképpen a szívócsövet.

Tippek az adagoláshoz

A mosószer adagolásánál vegye figyelembe a ruhák szennyezettségi fokát és a töltet mennyiségét. Kisebb töltetmennyiség esetén csökkentse a mosószer mennyiségét (pl. fél töltetnél a mosószer mennyiségét $\frac{1}{3}$ mértékben csökkentse).

Ha túl kevés a mosószer:

- A ruha nem lesz tiszta, továbbá idővel elszürkül és megkeményedik.
- Nagyobb lesz a penészképződés esélye a mosó-szárítógépben.
- A zsírt nem lehet teljesen eltávolítani a ruhából.
- Elősegíti a vízkő lerakódását a fűtőtesteken.

Ha túl sok a mosószer:

- Rossz lehet a mosási, öblítési és centrifugálási eredmény.
- Nagyobb a vízfelhasználás az automatikusan elvégzett kiegészítő öblítés miatt.
- Nagyobb a környezeti terhelés.

A mosószerekről és azok adagolásáról további információkat a „Mosás“ fejezetben a „Mosószer“ bekezdés alatt talál.

Mosószertabletták vagy mosószerkapszulák (kivéve Miele kapszulák a CapDosing kapszulás adagoláshoz) használata

A mosószertablettákat vagy mosószerkapszulákat (kivéve Miele kapszulák a CapDosing kapszulás adagoláshoz) mindig közvetlenül a ruhához tegye a dobba. A mosószeradagoló-fiókon keresztül nem lehet őket hozzáadni.

MOSÁS

Ⓑ CapDosing

A CapDosing kizárólag a Miele Appon keresztül aktiválható.

Három különböző tartalmú kapszula létezik:

- ☼ = Textilápoló szerek (pl. öblítő, impregnálószer)
- ☹ = Adalék (pl. mosóhatás-fokozó)
- 💧 = Mosószer (csak a főmosáshoz)

Egy kapszula mindig az egy mosáshoz megfelelő mennyiségű szert tartalmazza.

A kapszulákat a www.shop.miele.hu weboldalon, a Miele Ügyfélszolgálatánál vagy a Miele szakkereskedőjén keresztül szerezheti be.

⚠ A kapszulák veszélyeztethetik az egészségét.

A kapszulában található anyagok lenyelés vagy bőrrel való érintkezés esetén egészségkárosító hatásúak lehetnek.

Tartsa a kapszulákat gyermekektől távol.

Kapszula behelyezése

- Nyissa ki a mosószeres fiókot.

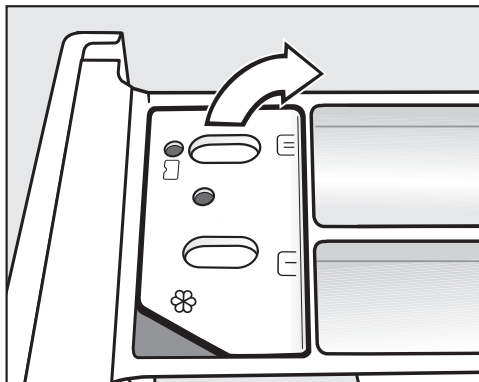

- Nyissa fel a rekesz fedelét ☼/☹.

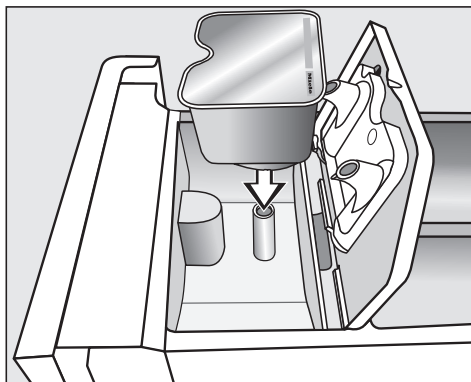

- Nyomja a helyére rajta a kapszulát.

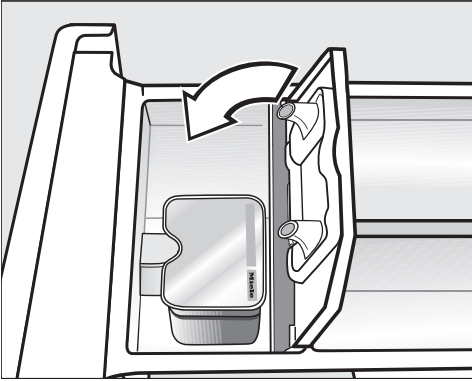

- A mosóprogram befejezése után távolítsa el az üres kapszulát.

Műszaki okokból kis mennyiségű víz marad a kapszulában.

- Csupkja le a fedelet, és nyomja a helyére.
- Csupkja be a mosószeres fiókot.

A kapszula a mosószeres fiókba helyezve kinyílik. Ha a kapszulát felhasználatlanul ismét eltávolítják a mosószeres fiókból, a kapszula kifolyhat.

Selejtezze ki a kapszulát, és ne használja fel újra.

A mindenkori kapszulafajta tartalma a megfelelő időpontban kerül hozzáadásra a mosóprogramhoz.

A vízbefolyás a(z)  kamrában Cap-Dosing kapszulaadagolás esetén kizárólag a kapszulán keresztül történik.

A kapszula használata esetén ne töltsön öblítőt a(z)  kamrába.

5. A program indítása

- Érintse meg a pulzáló *Start/Ruha utántöltése* érintőgombot.

Az ajtó reteszelt, és a mosóprogram elindul.

Ha késleltetett indítást választott ki, akkor a késleltetés visszaszámlálása látható az időkijelzőn. A késleltetett indítási idő lejáta után, illetve közvetlenül az indítás után az időkijelzőn a program időtartama látható.

Ruhák behelyezése vagy kivétele bármikor lehetséges, ameddig a kijelzőn nem a(z)  szimbólum világít (lásd a „Program lefutásának megváltoztatása“ fejezet „Ruhák utántöltése“ c. részét).

Energiamegtakarítás

Tíz perc után a kijelzőelemek elsötétülnek. A *Start/Ruha utántöltése* érintőgomb pulzál.



A kijelzőelemeket újra bekapcsolhatja:

- Érintse meg a *Start/Ruha utántöltése* érintőgombot (ez nincs semmilyen hatással a futó programra).

6. Program vége/Ruhák kivétele

Gyűrődésvédelem esetén a dob a program vége után még legfeljebb 30 percig forog. Az ajtó reteszelve van. Az első tíz percben világít a kezelőpanel. Ezt követően kialszik a kezelőpanel, a *Start/Ruha utántöltése* érintőgomb pedig pulzál.

- Forgassa a programválasztót a(z)  állásra.

Az időkijelzőn megjelenik a(z)  szimbólum, és a(z)  ellenőrzőlámpa kialszik.

Az ajtó reteszelt kiold.

Tanács: A gyűrődésvédelem végét követően az ajtó reteszeltése automatikusan kiold.

- Nyissa ki az ajtót.
- Vegye ki a ruhákat.

A dobban felejtett ruhadarabok a következő mosásnál összemehetnek, vagy megfoghatnak más színű ruhákat.
Vegyén ki minden ruhadarabot a dobból.

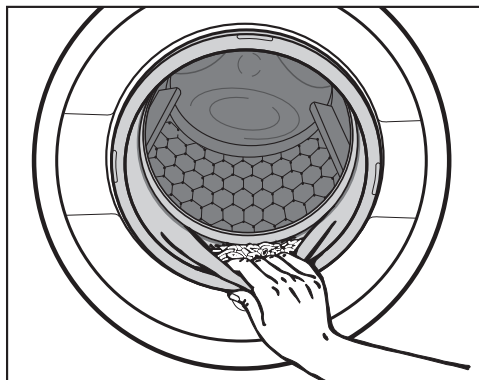

- Ellenőrizze, hogy nincs-e idegen tárgy az ajtón lévő tömítőgyűrűben.

Tanács: Hagyja nyitva az ajtót résnyire, hogy a dob megszáradhasson.

- Ha kapszulát használ, távolítsa el a használt kapszulát a mosószer-adagoló fiókból.

Tanács: Hagyja nyitva résnyire a mosószer-adagoló fiókot, hogy megszáradhasson.

Centrifugálás

Végcentrifugálási fordulatszám a mosóprogramban

A program kiválasztásakor a kezelőpanelen a mosóprogramhoz optimális centrifugálási sebesség érintőgombja fényesen világít.

Néhány mosóprogramnál magasabb centrifugálási fordulatszám is választható.

A táblázatban a legnagyobb választható centrifugálási fordulatszám van megadva.

Program	ford./perc
ECO 40–60	1 500
Pamut	1 500
Könnyen kezelhető	1 200
Kímélő mosás	900
Gyapjú	1 200
Öblítés/centrifugálás	1 500
Expressz	1 200
Sötét ruha/farmer	900
Ingek/blúzok	900

Öblítő centrifugálás

A ruhát a készülék a főmosás után és az öblítések között centrifugálja. A végcentrifugálási fordulatszám csökkentésénél adott esetben az öblítő centrifugálási fordulatszám is csökken.

MOSÁS

Végcentrifugálás kihagyása (Öblítés állj)

- Érintse meg a(z)  érintógombot (öblítés állj).

A ruhaneműk az utolsó öblítés után a vízben maradnak. Ezáltal csökkentheti a gyűrődést, ha a ruhákat a program vége után nem veszi ki rögtön a mosó-szárítógépből.

A végcentrifugálás elindítása:

A kezelőfelületen az optimális fordulatszám érintógombja világít. A fordulatszámot módosíthatja.

- A *Start/Ruha utántöltése* érintógombbal indítsa el a végcentrifugálást.

A program befejezése

- Érintse meg a(z)  (centrifugálás nélkül) érintógombot.
- Érintse meg a *Start/Ruha utántöltése* érintógombot.

A készülék leszivattyúzza a vizet.

Az öblítő centrifugálás és a végcentrifugálás kihagyása

- Érintse meg a(z)  (centrifugálás nélkül) érintógombot.



Az utolsó öblítési művelet után a gép leszivattyúzza a vizet, és a gyűrődésvédelem bekapcsol.

Ennél a beállításnál néhány programban egy kiegészítő öblítési műveletre kerül sor.





Programáttekintés

ECO 40–60		legfeljebb 8,0 kg	
Textília fajtája	Átlagosan szennyezett pamut textíliák		
Tipp	<ul style="list-style-type: none"> - Egy mosási ciklusban egy adag vegyes, 40 °C-on és 60 °C-on mosható pamuttextíliákból álló szennyes mosható ki. - Pamuttextíliák mosásánál energia- és vízfelhasználás szempontjából ez a leghatékonyabb program. 		
<p>Megjegyzés a vizsgálointézetek számára: tesztprogram a Bizottság (EU) környezettudatos tervezési követelményekről szóló 2019/2023 rendelete és az energiacímkézésről szóló 2019/2014 rendelete betartásához.</p>			
<p>Megjegyzés a vizsgálointézetek számára: az EN 60456 jelű szabvány szerinti tesztprogram végrehajtásához az alábbi átkapcsolás szükséges:</p> <ul style="list-style-type: none"> - Az ECO 40–60 program kiválasztásakor a hőmérséklet-kijelzőn tompán világítani kezd a 60 °C-os hőmérséklet. - Érintse meg a 60 fokos <i>hőmérséklet</i> érintőgombját. A 60 fokos hőmérséklet érintőgombja fényesen világít. Ekkor ki van választva a <i>Pamut <60°C></i> tesztprogram. 			
Pamut		90 °C-tól hideg vízig	legfeljebb 8,0 kg
Textília fajtája	Pólók, alsóneműk, asztali textíliák stb., pamut, lenvászón vagy kevert szálás textíliák		
Tipp	<ul style="list-style-type: none"> - A hőmérsékletet a kezelési címke adatainak, a mosószernek, a szennyeződés jellegének és a higiéniai követelményeknek megfelelően válassza meg. - A sötét textíliákat színes mosószerrel mossa. 		
Könnyen kezelhető		60 °C-tól hideg vízig	maximum 3,5 kg
Textília fajtája	Műszálás anyagok, kevertszálás szövetek vagy könnyen kezelhető pamut textíliák		
Tipp	Gyűrődésérzékeny textíliáknál csökkentse a centrifugálási fordulatszámot.		
Kímélő mosás		40 °C-tól hideg vízig	legfeljebb 2,0 kg
Textília fajtája	Érzékeny műszálás textíliák, kevertszálás szövetek, viszkóz		
Tipp	Könnyen gyűrődő textíliáknál törölje a centrifugálási fordulatszámot.		

MOSÁS

Gyapjú 		40 °C-tól hideg vízig	legfeljebb 2,0 kg
Textília fajtája	Gyapjú vagy gyapjúval kevert textíliák		
Tipp	Könnyen gyűrődő textíliáknál vegye figyelembe a végcentrifugálási fordulatszámot.		
Öblítés/centrifugálás			legfeljebb 8,0 kg
Textília fajtája	Kézzel mosott textíliák öblítéséhez és centrifugálásához		
Tipp	<ul style="list-style-type: none"> - Ügyeljen a beállított fordulatszámra. - Csak centrifugálás: válassza ki a <i>Rövid Extrát</i>. - Csak öblítés: állítsa a fordulatszámot a(z)  állásra. 		
MobileStart 			
Tipp	A programválasztás és kezelés a Miele App-on keresztül történik.		
Expressz		40 °C-tól hideg vízig	legfeljebb 3,5 kg
Textília fajtája	Pamut textíliák, amelyeket alig hordtak vagy csak a legcsekélyebb mértékben szennyezettek.		
Sötét ruha/farmer		60 °C-tól hideg vízig	legfeljebb 3,0 kg
Textília fajtája	Fekete és sötét, pamutból, kevert szövetből és farmeranyagból készült ruhadarabok		
Tipp	<ul style="list-style-type: none"> - Kifordítva mossa. - A farmeranyagból készült ruhák az első mosásoknál gyakran „eresztik“ a színüket. Ezért a világos és sötét holmikát külön mossa. 		
Ingek/blúzok		40 °C-tól hideg vízig	legfeljebb 2,0 kg
Textília fajtája	Pamut és kevertszálás ingek és blúzok		
Tipp	<ul style="list-style-type: none"> - A gallért és mandzsettákat a szennyeződéstől függően kezelje elő. - Az ingeket és blúzokat fordítsa ki, az összes gombot gombolja be, a gallérokat és mandzsettákat pedig hajtsa be. 		
Meleg levegő		⇨ „Programáttekintés – SZÁRÍTÁS“	
A szálak kiöblítése		⇨ „Szálkiöblítés program“ c. rész	

Programlefutás

	Főmosás		Öblítés		Centrifugálás
	Vízszint	Mosási ritmus	Vízszint	Öblítési műveletek száma	
ECO 40–60		Ⓐ		2–3 ²	✓
Pamut		Ⓐ		2–4 ^{1,2}	✓
Könnyen kezelhető		Ⓑ		2–3 ²	✓
Kímélő mosás		Ⓒ		2–3 ²	✓
Gyapjú		Ⓔ		2	✓
Öblítés/centrifugálás	–	–		1	✓
Expressz		Ⓐ		1	✓
Sötét színű ruhák		Ⓑ		3–4 ²	✓
Ingek/blúzok		Ⓒ		3	✓

A jelmagyarázat a következő oldalon található.

MOSÁS

 = alacsony vízszint

 = közepes vízszint

 = magas vízszint

Ⓐ = Intenzív ritmus

Ⓑ = Normál ritmus

Ⓒ = Érzékeny ritmus

Ⓔ = Kézi mosás ritmus

✓ = végbemegy

- = nem megy végbe

A mosó-szárítógép mennyiségi automatikával ellátott, teljesen elektronikus vezérléssel rendelkezik. A mosó-szárítógép a szükséges vízmennyiséget önállóan határozza meg, mégpedig a berakott textil mennyiségétől és vízfelszívó képességétől függően.

A felsorolt programlefutások mindig az alapprogramra vonatkoznak, maximális töltetmennyiségnél.

A programlefutás sajátosságai

Gyűrődésvédelem:

A gyűrődések kialakulásának elkerülése érdekében a dob a program vége után még akár 30 percig forog.

Kivétel: a *Gyapjú* program esetében nincs gyűrődésvédelem.

A mosó-szárítógép bármikor kinyitható.

¹ 60 °C vagy annál magasabb választott hőmérsékletnél 2 öblítés megy végbe. 60 °C alatti választott hőmérsékletknél 3 öblítés megy végbe.

² Az alábbi esetekben kiegészítő öblítési műveletre kerül sor:

- túl sok a hab a dobban
- 700 ford./percnél alacsonyabb centrifugálási fordulatszám

Mosószer

Minden olyan mosószert használhat, amely alkalmas háztartási mosógéphez. Alkalmazási és adagolási útmutatások a mosószer csomagolásán találhatóak.

Az adagolás a következőktől függ:

- a ruhák szennyezettségi fokától.
- a ruhák mennyiségétől.
- a vízkeménységtől

Ha nem ismeri a keménységi tartományt, tájékozódjon a vízszolgáltatójánál.

Vízlágyító

A II. és III. keménységi tartományban a mosószer megtakarítása érdekében vízlágyítót adagolhat a mosáshoz. A helyes adagolás a csomagoláson található. Először a mosószert, majd azután a vízlágyítót töltsse be.

A mosószert ekkor az I. keménységi tartomány szerint adagolhatja.

Vízkeménységek

Keménységi tartomány	Összkeménység mmol-ban	Német keménységi fok °d
Lágy (I)	0 – 1,5	0 – 8,4
Közepes (II)	1,5 – 2,5	8,4 – 14
Kemény (III)	2,5 felett	14 felett

Adagolási segítség

A mosószer adagolásához használja a mosószer gyártója által mellékelte adagolási segítségeket (Adagológolyó), különösen a folyékony mosószereknél.

Utántöltő csomagolások

Mosószerek vásárlásánál ha lehetséges, használja az utántöltő csomagolásokat a hulladék mennyiségének csökkentése céljából.

Öblítő, vasaláskönnyítő, keményítő

Az öblítőszerek lágy tapintást adnak a textíliáknak, és megelőzik a gépi szárítás okozta statikus feltöltődést.



A vasaláskönnyítő szerek szintetikus keményítőszer, és a textíliáknak határozottabb fogást adnak.

A keményítő merevséget és teltséget kölcsönöz a textíliáknak.

MOSÁS

Az öblítő, a vasaláskönnyítő és a keményítő külön használata

A keményítőt a csomagoláson leírtaknak megfelelően elő kell készíteni.

- Töltsön öblítőt a(z)  kamrába.
- A folyékony keményítőt/vasaláskönnyítőt a(z)  kamrába, a por alakú vagy sűrű folyású keményítőt/vasaláskönnyítőt pedig a(z)  kamrába töltsse.
- Válassza ki az *Öblítés/centrifugálás* programot.
- Ha szükséges, korrigálja a centrifugálási fordulatszámot.
- Érintse meg a *Start/Ruha utántöltése* érintőgombot.

Színeltávolítás/ruhafestés

 A fehérítőszeres károkat okozhatnak.



A fehérítőszeres a mosó-szárítógép korrodálódásához vezetnek.

Ne használjon fehérítőszert a mosó-szárítógépben.

A mosó-szárítógépben való ruhafestés csak háztartási méretekben megengedett. A ruhafestéskor használt só tartós használat esetén megtámadja a nemesacélt. Szigorúan tartsa be a festékgyártó előírásait.

A Miele mosószer-ajánlása

A Miele mosószereket speciálisan a Miele mosógépekkel való napi használatra fejlesztettük ki. A mosószerekről további információkat a „Mosó- és ápolószerek” című fejezetben talál.

	Miele mosószerek		Miele kapszulák		
	UltraWhite	UltraColor			
ECO 40–60	✓	✓	-	✓	✓
Pamut	✓	✓	-	✓	✓
Könnyen kezelhető	-	✓	-	✓	✓
Kímélő mosás	-	✓	✓	✓	-
Gyapjú	-	-	✓	-	-
Öblítés/centrifugálás	-	-	-	✓	-
Expressz	-	✓	-	✓	-
Sötét ruha/farmer	-	✓	✓	✓	-
Ingek/blúzok	✓	✓	-	✓	✓

✓ ajánlott

- nem ajánlott

 Speciális mosószerek (pl. WoolCare)

 Textilápoló szerek (pl. öblítőszer)

 Adalék (pl. booster)

MOSÁS

Mosószerajánlások a 1015/2010. sz. rendelet (EU) szerint

Az ajánlások a „MOSÁS“ fejezet „Programáttekintés“ bekezdésében megadott hőmérséklet-tartományokra vonatkoznak.

	Univerzális	Színes	Kímélő és gyapjú-	Speciális
	mosószer			
ECO 40–60	✓	✓	–	–
Pamut	✓	✓	–	–
Könnyen kezelhető	–	✓	–	–
Kímélő mosás	–	–	✓	–
Gyapjú	–	–	✓	✓
Öblítés/centrifugálás	–	–	–	✓
Expressz	–	✓ ¹	–	–
Sötét ruha/farmer	–	✓ ¹	–	–
Ingek/blúzok	✓	✓	–	–

✓ ajánlott

¹ Folyékony mosószer

– nem ajánlott

Külön szárítás

Külön szárításra akkor van szükség, ha nem kell a kimosott textíliák teljes mennyiségét géppel megszáritani, vagy ha a ruhamennyiség túllépi a szárításhoz alkalmas maximális töltetmennyiséget.

1. Ruhák előkészítése

A szennyes szétválogatása

- Válogassa szét a textíliákat szövet-szál/anyagtípus és maradék nedves-ségtartalom szerint, amennyiben lehetséges.

Igy egyenletes szárítási eredményt kap.

- A szárítás előtt ellenőrizze az ápolási címkén lévő jelet.

Ha nincs feltüntetve jelzés, akkor csak a speciálisan a terméknek megfelelő programon szárítson.

Tippek a szárításhoz

- Vízről csöpögő textíliát ne szárítson. A textíliákat mosás után legalább 30 másodpercig alaposan centrifugálja ki.
- A gyapjú és gyapjúval kevert anyagok hajlamosak a filcesedésre és a zsugorodásra. Ezeket a textíliákat csak a *Gyapjú* programban kezelje.
- A tiszta lenvásznat csak akkor szárítsa, ha azt a kezelési címke engedélyezi. A lenvászon egyébként érdessé válhat.

- A hurkolt textíliák (pl. pólók, alsónemű) az első mosásnál gyakran összemennek. Ezért a textíliákat ne szárítsa túl, hogy a további összemennést elkerülje. Hurkolt textíliákból vásároljon esetleg egy vagy két számmal nagyobbab.
- A keményített ruhákat száríthatja. Ennek ellenére a szokásos kikészítési hatáshoz kétszeres mennyiségű keményítőt adagoljon.
- Új sötét színű textíliákat ne szárítson együtt világos textíliákkal. A sötét textíliák engedhetik a színüket, vagy más színű bolyhok rakódhatnak a textíliákra.
- Vegye figyelembe a szárítási programok maximális töltetmennyiségeit, ahogy az a „Programáttekintés“ című bekezdésben le van írva. A szárítási eredmény és a gyűrődés a töltettől függ. Minél kevesebb a töltet, annál jobb az eredmény. Ezért különösen egyenletes és gyűrődésmentes szárítási eredményt ér el, ha csökkenti a töltetet.

SZÁRÍTÁS

2. A mosó-szárítógép bepakolása

Az ajtó nyitása

- Nyúljon be a mélyedésbe és nyissa ki az ajtót.

Ellenőrizze, hogy dobban nincsenek-e állatok vagy idegen tárgyak, mielőtt a textíliát bepakolja.

- Helyezze a fellazított ruhákat a dobba.

A túltöltés megterheli a textíliákat és befolyásolja a szárítási eredményt és korlátozza a szárítást.

Vegye figyelembe a maximális töltési mennyiséget a „Programátekintés” fejezetben.

Az ajtó zárása

- Ügyeljen arra, hogy ne szoruljon be textília az ajtó és a tömítőgyűrű közé.
- Kis lendülettel csukja be az ajtót.

Az adagolási segédek, mint pl. a zsákok vagy golyók a szárításnál megoldhatnak és károsíthatják a mosó-szárítógépet és a textíliákat. Ne szárítson az adagolási segédanyagokkal együtt.

A vízcsapnak a szárításnál is nyitva kell lenni.

3. Programválasztás

A mosó-szárítógép bekapcsolása

- Forgassa a programválasztót valamelyik programra.

A kezelőpanel világít.

Programválasztás

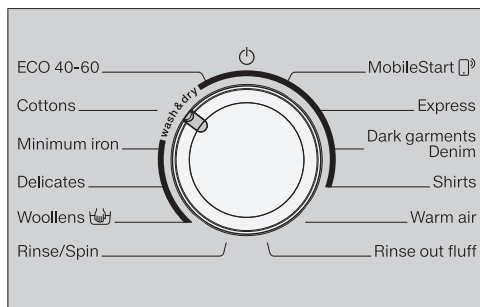

- Forgassa a programválasztót a kívánt programra.

Az időkijelzőn megjelenik a valószínűsíthető mosási idő, a kezelőpanelen pedig világítani kezd az előre beállított hőmérséklet és a fordulatszám.

- a programválasztó *MobileStart* állásán keresztül

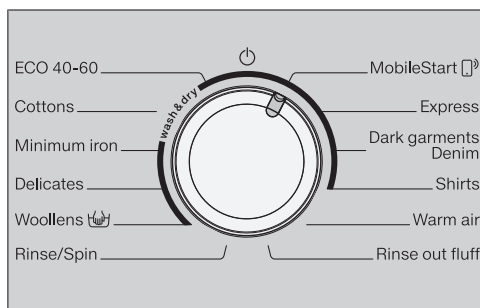

- Forgassa a programválasztót a *MobileStart* állásra.

Tanács: A *MobileStart*  használatához a mosó-szárítógépnek csatlakoznia kell a Wi-Fi hálózatra, és a *Távvezérlés* funkciónak bekapcsolva kell lennie.

Az időkijelzőn a(z) *Lon* kijelzés látható.

A program indítását követően ilyenkor a mosó-szárítógép a Miele alkalmazással vezérelhető.

A szárítás kiválasztása



- Érintse meg a *Mosás* vagy *Szárítás* érintőgombot annyiszor, hogy csak a *Szárítás* érintőgomb világítson fényesen.

Ügyeljen arra, hogy a *Mosás* érintőgomb csak tompán világítson, különben a szárítás előtt a hozzá tartozó mosóprogram is elindul.

4. Programbeállítások kiválasztása

A szárítási fokozat kiválasztása

A szárítóprogram előre beállított szárítási fokozatát megváltoztathatja.

- Érintse meg a kívánt szárítási fokozat érintőgombját.
- + szekrényszárász plusz
-  szekrényszárász
-  vasalásnedves

A kiválasztott szárítási fokozat érintőgombja fényesen világít.

Meleg levegő program: válassza ki a kívánt szárítási időt a(z) < vagy > érintőgombbal.

Termocentrifugálási fordulatszám kiválasztása

Módosíthatja egy szárítóprogram termocentrifugálásának előre beállított centrifugálási fordulatszámát.

- Érintse meg a kívánt fordulatszám érintőgombját.

Az érintőgomb fényesen világít.

Extrák kiválasztása

A *Kímélő Extra* érintőgombja tompán világít, ha az adott program esetében kiválasztható a *Kímélő* funkció.

- Érintse meg a *Kímélő* érintőgombot.

Az érintőgomb fényesen világít.

Kímélő

Az érzékeny textíliák, mint pl. az akril szárítása kíméletesebben történik ( ápolási szimbólum).

A *Kímélő Extra* kiválasztása esetén a termocentrifugálást nem végzi el a gép. A *Kímélő Extra* kiválasztásakor az alacsonyabb hőmérséklet miatt meghosszabbodik a program időtartama.

Késleltetett indítás kiválasztása

A késleltetett indítással meghatározhatja a program kezdetét.

- Ha kívánja, válasszon késleltetett indítási időt.

További információkat a „Késleltetett indítás/SmartStart“ c. fejezetben talál.

5. A program indítása

- Érintse meg a pulzáló *Start/Ruha utántöltése* érintőgombot.

Az ajtó reteszoldódik, és a szárítóprogram elindul.

Ha késleltetett indítást választott ki, akkor a késleltetés visszaszámlálása látható az időkijelzőn. A késleltetett indítási idő lejáratá után, illetve közvetlenül az indítás után az időkijelzőn a program időtartama látható.

Ruhák behelyezése vagy kivétele bármikor lehetséges, ameddig a kijelzőn nem a(z)  szimbólum világít (lásd a „Program lefutásának megváltoztatása“ fejezet „Ruhák utántöltése“ c. részét).

Energiamegtakarítás

Tíz perc után a kijelzőelemek elsötétülnek. A *Start/Ruha utántöltése* érintőgomb pulzál.

A kijelzőelemeket újra bekapcsolhatja:

- Érintse meg a *Start/Ruha utántöltése* érintőgombot (ez nincs semmilyen hatással a futó programra).

6. Program vége/Ruhák kivétele

Gyűrődésvédelem esetén a dob a program vége után még legfeljebb 150 percig forog. Az ajtó reteszelve van. Az első tíz percben világít a kezelőpanel. Ezt követően kialszik a kezelőpanel, a *Start/Ruha utántöltése* érintőgomb pedig pulzál.

- Forgassa a programválasztót a(z)  állásra.

Az ajtó reteszelése kiold.

Ha a ruhát a gyűrődésvédelmi fázis közben veszi ki, előfordulhat, hogy a hő felgyülemlik.

Terítse ki a ruhát, hogy a maradék hő eltávozhasson.

A gyűrődésvédelem végét követően az ajtó reteszelése automatikusan kiold.

- Nyissa ki az ajtót.
- Vegye ki a ruhákat.







A bent maradó ruhák a túlszáritás miatt károsodhatnak.

Vegyen ki minden ruhadarabot a dobból.





Tanács: Vegye figyelembe a „Mosás és szárítás“ fejezet „Minden mosás vagy szárítás után“ című részét.



Programáttekintés

* a tömegadatok a száraz ruha súlyára vonatkoznak.

ECO 40–60		legfeljebb 5,0 kg*
Szárítási fokozatok: 		
	Pamuttextíliák: pólók, alsónemű, bébiruha, munkaruházat, dzsekik, takarók, kötények, munkaköpenyek, frottírtörölközők/füldőlepedők/füldőkötösök, flanel/frottír ágynemű.	
Pamut		legfeljebb 5,0 kg*
Szárítási fokozatok:  		
Textília faj- tája	Egy- és többretegű pamuttextíliák: pólók, alsónemű, bébiruha, munkaruházat, dzsekik, takarók, kötények, munkaköpenyek, frottírtörölközők/füldőlepedők/füldőkötösök, flanel/frottír ágynemű.	
Szárítási fokozatok: 		
Textília faj- tája	Pamut- vagy lenvászonból készült textíliák, amelyeket még utólagosan kezelni kell, pl. asztalterítők, ágynemű, keményített holmik.	
Tipp	A mángorolni való ruhákat a mángorlásig össze kell tekerni, hogy nedvesek maradjanak.	
Könnyen kezelhető		legfeljebb 3,5 kg*
Szárítási fokozatok:   		
Textília faj- tája	Könnyen kezelhető műszál, pamut- vagy kevertszál textíliák, pl. munkaruházat, munkaköpenyek, pulóverek, ruhák, nadrágok, asztali textíliák, harisnyák.	

SZÁRÍTÁS

Kímélő mosás		legfeljebb 1,0 kg*
Szárítási fokozatok: 		
Textília faj-tája	A(z)  ápolási piktogrammal ellátott érzékeny műszálas anyagok, kevertszálas textíliák, műselyem vagy könnyen kezelhető pamuttextíliák, pl. ingek, blúzok, fehérnemű, vasalt mintás textíliák.	
Tipp	A különösen gyűrődésszegény szárításhoz csökkentse a töltetet.	
Gyapjú		legfeljebb 2,0 kg*
3 perc		
Textília faj-tája	Gyapjú anyagok és gyapjúkeverékből készült textíliák: pulóverek, kötött kabátok, harisnyák	
Tipp	<ul style="list-style-type: none">- A gyapjú anyagok fellazításra kerülnek és bolyhosabbak lesznek, de nem szárítódnak készre.- A program vége után azonnal vegye ki a textíliákat.	
MobileStart 		
Tipp	A programválasztás és kezelés a Miele App-on keresztül történik.	
Expressz		legfeljebb 3,5 kg*
Szárítási fokozatok: 		
Textília faj-tája	Nem érzékeny textíliák a Pamut programhoz	
Megjegyzés	Enyhén szennyezett ruhák egymást követő mosása és szárítása esetén a programlefutási idő ennél a programnál különösen rövid.	
Sötét ruha/farmer		legfeljebb 3,0 kg*
Szárítási fokozatok: 		
Textília faj-tája	Fekete és sötét, pamutból, kevert szövetből és farmeranyagból készült ruhadarabok	

Ingek/blúzok		legfeljebb 1,0 kg*
Szárítási fokozatok:  ,  , 		
Textília faj- tája	Ingek és ingblúzok	
Tipp	- Az ingeket és blúzokat fordítsa ki, az összes gombot gombolja be, a gallérokat és mandzsettákat pedig hajtsa be.	
Meleg levegő		legfeljebb 4,0 kg*
20–120 perc		
Tipp	- Egyetlenül száradó többretegű textíliák utószárítása: dzsekik, párnák, hálózsákok - Egy-egy ruhadarab szárítása vagy átszellőztetése	
Szálkiöblítés		⇨ „Szálkiöblítés program“ fejezet

Termocentrifugálás

Egyes programokban az energiafelhasználás csökkentése céljából a szárítás során termocentrifugálás kerül végrehajtásra.

A termocentrifugálás maximális fordulatszáma a hozzá tartozó mosóprogram megengedett centrifugálási fordulatszámának felel meg.

A termocentrifugálás fordulatszámát némelyik program esetében akár 900 ford./perce csökkentheti.

MOSÁS ÉS SZÁRÍTÁS

Mosás és szárítás megszakítás nélkül

A megszakítás nélküli mosás és szárítás mindig akkor ajánlott, ha nem áll rendelkezésre több ruha a mosáshoz, mint a szárításhoz, és a maximálisan megengedett töltetmennyiség a szárításhoz nem kerül túllépésre.

Feltétlenül olvassa el a „Mosás“ és „Szárítás“ fejezetet.

1. Ruhák előkészítése

- Ürítse ki a zsebeket.
- Válogassa szét a textíliákat szín és szövettípus szerint.
- Ellenőrizze a szimbólumot az ápolási címkén.

2. A mosó-szárítógép bepakolása

- Nyissa ki az ajtót.

Ellenőrizze, hogy a dobban nincsenek-e állatok vagy idegen tárgyak, mielőtt a mosnivalót bepakolja.

- Helyezze a szennyest széthajtogatva és lazán a dobba.

Az olyan adagolássegítő eszközök, mint a tasakok vagy golyók, megolvadhatnak a szárítás során, és károsíthatják a mosó-szárítógépet, valamint a ruhát.

Szárítás során ne legyen adagolássegítő eszköz a gépben.

- Csukja be az ajtót.

3. Programválasztás

- Forgassa el a programválasztót, és válassza ki a kívánt programot.

A kezelőpanel világít.

- Érintse meg a *Mosás és Szárítás* érintőgombot annyiszor, hogy mindkét érintőgomb fényesen világítson.

4. A programbeállítások kiválasztása

- Válassza ki a kívánt centrifugálási fordulatszámot, hőmérsékletet és szárítási fokozatot.

A kiválasztott beállítások érintőgombjai fényesen világítanak.

A minimális centrifugálási fordulatszám 900 ford./perce korlátozódik. Egyes programokban a fordulatszám nem módosítható.

- Ha szeretné, ill. szükség esetén válasszon Extrákat is.

A termocentrifugáláshoz a mosás megjelenített centrifugálási fordulatszáma kerül átvételre.

- Ha kívánja, válasszon késleltetett indítási időt.

5. Mosószer hozzáadása

- Adagolja a mosószert a CapDosing segítségével vagy a mosószer-adagoló fiókon keresztül.

6. A program elindítása/befejezése

- Érintse meg a pulzáló *Start/Ruha utántöltése* érintőgombot.

Az ajtó reteszelődik.

A program elindul.

A program vége után elindul a gyűrődésvédelem.

Ha a gyűrődésvédelem aktív, akkor az ajtó még reteszelt állapotban van.

- Érintse meg a *Start/Ruha utántöltése* gombot, vagy forgassa el a programválasztót a(z)  állásba.

Az ajtó reteszelése kiold.

Terítse szét a ruhát, ha azt a gyűrődésvédelem időtartama alatt veszi ki, hogy a maradék hő eltávozhasson belőle.

A gyűrődésvédelem végét követően az ajtó reteszelése automatikusan kiold.

- Nyissa ki az ajtót, és vegye ki a ruhákat.

Vegye figyelembe a „Minden mosás vagy szárítás után” című részt.

Minden mosás vagy szárítás után

- Tárja **szélesre** az ajtót.

 A forró fém égési sérülést okozhat.

A belső ajtóüvegen található fémsapka a szárítás után forró.

Ne érintse meg a fémsapkát.

- Vegye ki a ruhákat.

A bent maradó ruhák a következő mosásnál vagy szárításnál összemehetnek, elszíneződhetnek vagy károsodhatnak.

Ne felejtse ruhadarabokat a dobban.

- Ellenőrizze, hogy nincs-e idegen tárgy az ajtón lévő tömítőgyűrűben. Szárítás után távolítsa el a szöszöket a tömítőgyűrűből és a betekintő ablakról.

Tanács: Hagyja nyitva az ajtót résnyire, hogy a dob megszáradhasson.

- Forgassa a programválasztót a(z)  állásra.

Tanács: Hagyja nyitva résnyire a mosószer-adagoló fiókot, hogy megszáradhasson.

Szálkiöblítés program

A szárítás során szöszök vagy szálak képződhetnek, amelyek lerakódnak a dobban és a lúgtartályban. Azért, hogy pl. a sötét textíliákból származó szálak ne rakódjanak más, pl. világos színű textíliákra a következő mosásnál, illetve ne tömítsék el a mosó-szárítógépet, kiöblítheti a szálakat.

A Szálkiöblítés programot ne használja textíliák öblítésére. Ügyeljen arra, hogy ne legyen textília a dobban.

- Forgassa a programválasztót a Szálkiöblítés programra.

Ne használjon mosószeret.

- Érintse meg a *Start/Ruha utántöltése* gombot.

A szálak kiöblítése néhány perc alatt végbemegy.

- Távolítsa el a megmaradt szálakat az ajtó tömítőgyűrűjéből és a betekintő ablakról.
- Kapcsolja ki a mosó-szárítógépet.

A program lefutásának megváltoztatása

Program módosítása (gyerekzár)

A program, a hőmérséklet, a centrifugálási fordulatszám vagy a választott Extrák módosítása az elindítást követően nem lehetséges. Ilyen módon megakadályozható, hogy pl. gyerekek véletlenül módosítsák a beállításokat.

Ha a mosó-szárítógépet a program futása közben kikapcsolja, a készenléti funkció 15 perc után nem kapcsolja ki teljesen a mosó-szárítógépet. A dob még tartalmazhat vizet, ezért a biztonsági funkciók továbbra is aktívak maradnak.



A program megszakítása

A programot bármikor megszakíthatja a programindítás után.

- Forgassa a programválasztót a(z)  állásra.

A program megszakad.

- Ekkor forgassa a programválasztót bármelyik állásra.

Az időkijelzőn körbe-körbe forgó vonalak jelennek meg:  ...  ... .

- a mosás közben:

A mosó-szárítógép leszivattyúzza a benne lévő mosóvizet, és a mosóprogram megszakad.

Az ajtóreteszelés kiold.

- a szárítás közben:

A mosó-szárítógép lehűti a textíliákat, mielőtt az ajtót ki lehetne nyitni.

Ruhák kivétele

- Várja meg, amíg a(z)  szimbólum ki-alszik a kijelzőn, és az ajtó reteszelése kiold.

- Nyissa ki az ajtót, és vegye ki a ruhákat.

Másik program választása

- Csukja be az ajtót.
- Válassza ki a kívánt programot.
- Esetleg töltsön utána mosószeret a mosószer-adagoló fiókba.
- Érintse meg a *Start/Ruha utántöltése* gombot.

A program elindul.

A program lefutásának megváltoztatása

Ruhák utántöltése - AddLoad

A programindítást követő első percekben ruhát helyezhet még be vagy vehet ki.

Ruhák utántöltése **nem** lehetséges, ha a kijelzőn világít a(z)  piktogram.

- Érintse meg a *Start/Ruha utántöltése* érintőgombot.

Az időkijelzőn körbe-körbe forgó vonalak jelennek meg: *L _] ... [_] ... [_]*.

Az időkijelzőn a(z) *Add* kijelzés látható.

- Nyissa ki az ajtót.
- Tegyen be vagy vegyen ki ruhát.
- Csukja be az ajtót.
- Érintse meg a *Start/Ruha utántöltése* érintőgombot.

A program folytatódik.

Ruhák utántöltése vagy kivétele nem lehetséges, ha:

- a mosóvíz hőmérséklete 55 °C felett van.
- a vízszint a dobban meghalad egy meghatározott értéket.

Késleltetett indítás

A késleltetett indítás akkor aktív, amikor a P98 SmartGrid programozási funkció ki van kapcsolva.

A késleltetett indítással 30 perc és 24 óra közötti időtartammal késleltetett programindítást választhat. Így módon pl. kedvező éjszakai áramtarifákat vehet igénybe.

Késleltetett indítási idő beállítása

- Válassza ki a kívánt mosóprogramot.
- Érintse meg a(z)  érintőgombot.

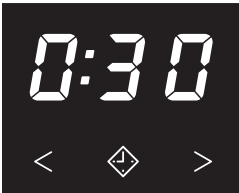

A(z)  érintőgomb fényesen világít.

- Érintse meg a(z) < vagy > érintőgombot annyiszor, amíg a kívánt késleltetett indítás időpontja világít az időkijelzőn.
- Tíz óránál rövidebb idő beállítása esetén a késleltetett indítási idő 30 perces lépésekben változik.
- Több mint tíz óra esetén a késleltetett indítási idő egy órás lépésekben módosítható.

A késleltetett indítási idő elindítása





- Érintse meg a pulzáló *Start/Ruha utántöltése* érintőgombot.

A késleltetett indítás elindul, és az időtartama visszaszámlálásra kerül az időkijelzőn.

A késleltetett indítási idő módosítása vagy megszakítása

A késleltetett indítási idő elindítása után módosításra már nincs lehetőség.

- Forgassa a programválasztót a(z)  állásra.
- Forgassa a programválasztót egy tetszőleges programra.

Az időkijelzőn körbe-körbe forgó vonalak jelennek meg:  ...  ...  vagy -.

A késleltetett indítás folyamata megszakad.

- Válasszon ki egy programot és tetszés szerint egy új késleltetett indítási időt.

SmartStart

A *SmartGrid* funkció akkor aktív, amikor a *P98 SmartGrid* programozási funkció be van kapcsolva.

A SmartStart funkcióval azt az időtartamot határozhatja meg, amelyen belül a mosó-szárítógép automatikusan, távolról elindítható. Az indítás pl. az energiaszolgáltatójától érkező jel hatására történik, amikor az áramtarifa különösen kedvezőre vált.

Az időtartamot 30 perc és 24 óra közötti értéken határozhatja meg. Ebben az időtartamban a mosó-szárítógép külső jelre vár. Ha a meghatározott időtartamban nem érkezik jel, a mosó-szárítógép elindítja a programot.

Az időtartam beállítása

Ha aktiválva van a(z) *P98* SmartGrid programozási funkció, akkor megváltozik a(z) \diamond érintőgomb funkciója. Az időkijelzőn nem a késleltetett indítási idő jelenik meg, hanem az az időtartam, amelyen belül automatikusan elindítható a mosó-szárítógép (lásd a „Programozási funkciók“ fejezet „*P98* SmartGrid“ című részét).

Az eljárás mód megegyezik a késleltetett indítás idejének beállításával.

- Érintse meg a(z) \diamond érintőgombot.
- A(z) < vagy > érintőgombbal állítsa be a kívánt időtartamot.
- Érintse meg a Start/Ruha utántöltése érintőgombot.

Az időkijelzőn a(z) $\mathcal{E}r$ kijelzés jelenik meg.

Burkolat és kezelőpanel tisztítása

⚠ A hálózati feszültség áramütést okozhat.

A kikapcsolt mosó-szárítógép hálózati feszültség alatt áll.

A tisztítás és ápolás előtt húzza ki a hálózati csatlakozót.

⚠ A behatoló víz károkat okoz.

A vízsugár nyomása révén víz kerülhet a mosó-szárítógépbe, és károsíthatja az alkatrészeket.

Ne engedjen vízsugarat a mosó-szárítógépre.

⚠ A tisztítószeres károkat okozhatnak.

Az oldószertartalmú tisztítószeres, súrolószeres, üveg- vagy általános célú tisztítószeres károsíthatják a műanyag felületeket és egyéb alkatrészeket.

Ne használjon ilyen tisztítószereseket.

- Tisztítsa le a burkolatot és a kezelőpanelt egy enyhe tisztítószerrel vagy szappanoldattal, és törölje szárazra mindkettőt egy puha ronggyal.
- A dobot egy erre alkalmas nemesacél-tisztító szerrel tisztítsa meg.

A mosószer-adagoló fiók tisztítása

Az alacsony mosási hőmérsékletek és a folyékony mosószeres használata kedvez a kórokozók megtelepedésének a mosószer-adagoló fiókban.

- Higiéniai okokból rendszeresen tisztítsa ki a teljes mosószer-adagoló fiókot.

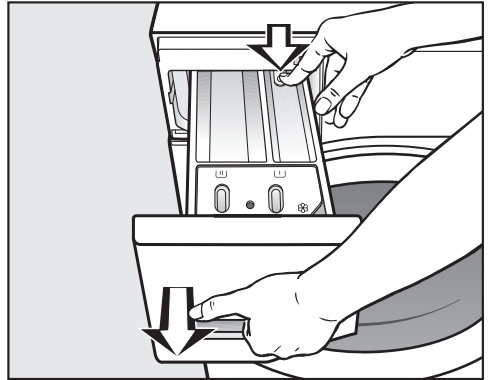

- Húzza ki ütközésig a mosószeres fiókot, majd nyomja meg a kioldógombot, és vegye ki a mosószer-adagoló fiókot.
- Meleg vízzel tisztítsa meg a mosószer-adagoló fiókot.

Tisztítás és ápolás

Szívócső és csatorna tisztítása

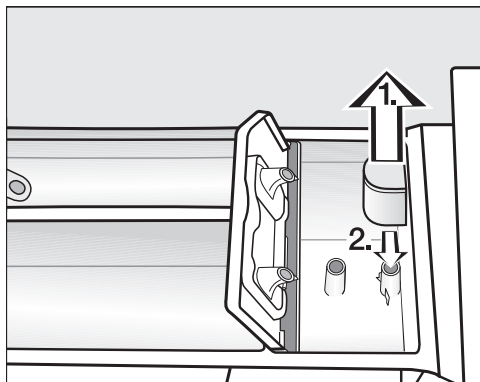

- Húzza ki a szívócsövet a  kamrából, és folyó melegvíz alatt tisztítsa meg.
- Tisztítsa meg azt a csövet is, amelyre a szívócső csatlakozik.
- Helyezze vissza a szívócsövet.

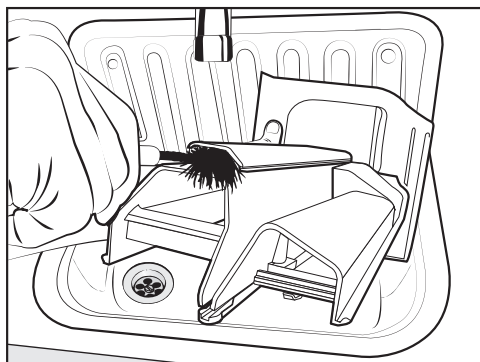

- Az öblítőszer-csatornát meleg vízzel és kefével tisztítsa meg.

A folyékony keményítő ragacsossá teszi a fiókot.

Különös gondossággal tisztítsa meg a beszívócsövet a folyékony keményítő többszöri használata után.

Mosószeres fiók helyének tisztítása

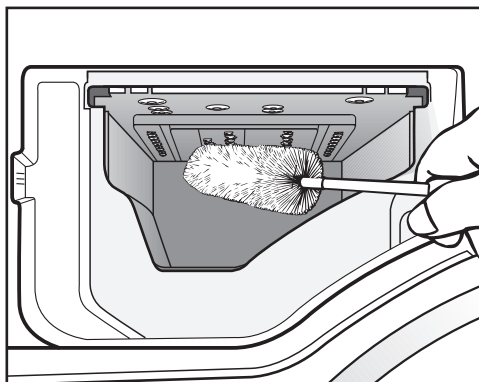

- Egy üvegmosó kefével távolítsa el a mosószeres fiókba befecskendező szelepekről a mosószer-maradványokat és a vízkőlerakódásokat.
- Tegye vissza a mosószeradagoló fiókot.

Tanács: Hagyja nyitva résnyire a mosószeradagoló fiókot, hogy megszáradhasson.

Az ajtóüveg tisztítása

- Időről időre tisztítsa meg az üvegajtó belső oldalán lévő fémborítást lágy tisztítószerrel vagy szappanlúggal.
- Mindkettőt törölje szárazra egy puha ruhával.

Dobtisztítás

Alacsony hőmérsékleten és/vagy folyékony mosószerrel való mosáskor fennáll a csíra- és szagképződés veszélye a mosó-szárítógépben. Tisztítsa meg a mosó-szárítógépet a *Pamut 90 °C* programmal. Legkésőbb akkor tisztítsa meg a dobot, amikor egyszerre világít a(z) **i** ellenőrzőlámpa és a(z) **1** számjegy az időkijelzőn.

A bemeneti vízszűrő tisztítása

A mosó-szárítógépnek a vízbevezető szelep védelme érdekében van egy szűrője. A vízbevezető tömlő szűrőjét a tömlő szabad végénél nagyjából 6 havonta ajánlott ellenőrizni. A vízellátás gyakori megszakadása esetén ez az időszak rövidebb lehet.

- Zárja el a vízcsapot.
- Csavarozza le a vízbevezető tömlőt a vízcsapról.

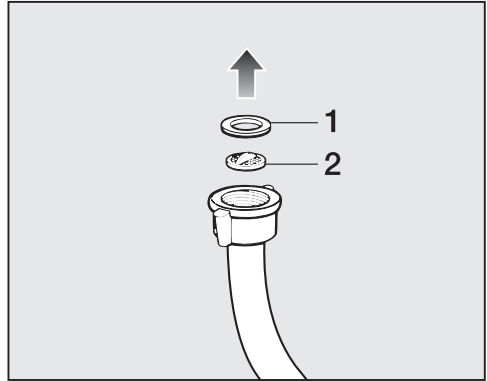

- Húzza ki az **1** gumitömítést a megvezetésből.
- Tartsa a vízbevezető tömlő szabad végét lefelé. A **2** műanyag szűrő kiesik.
- Tisztítsa meg a műanyag szűrőt.
- A visszaszerelés a fenti lépések fordított sorrendjében történik.
- Csavarozza rá szorosan a csavarzatot a vízcsapra, és nyissa meg a vízcsapot. Ha víz szivárog, húzza után a csavarzatot.

A szennyfogó szűrőt a tisztítás után újra be **kell** szerelni.

Mi a teendő, ha ...

A legtöbb üzemzavart és hibát, amelyek a napi üzemeltetés során felléphetnek, saját maga is el tudja hárítani. Sok esetben időt és költséget takaríthat meg, mivel nem kell hívnia az ügyfélszolgálatot.







A www.miele.com/service oldalon tájékozódhat a hibák önálló elhárításának módjáról.

A következő táblázatok segítenek önnek abban, hogy megtalálja az üzemzavar vagy a hiba okát, és elhárítsa azt.

Nem lehet elindítani egyetlen programot sem







Probléma	Ok és elhárítás
A kezelőpanel sötét marad.	A mosó-szárítógép nem kap áramot. <ul style="list-style-type: none">■ Ellenőrizze, hogy a hálózati csatlakozó be van-e dugva.■ Ellenőrizze, hogy a biztosíték rendben van-e.
	A mosó-szárítógép energiatakarékossági okokból automatikusan kikapcsolt. <ul style="list-style-type: none">■ A programválasztó elforgatásával kapcsolja be ismét a mosó-szárítógépet.
Az időkijelzőn váltakozik a(z) F és a(z) 34 kijelzés.	Az ajtó nincs rendesen bezárva. Az ajtó nem tudott bereteszelni. <ul style="list-style-type: none">■ Csukja be újra az ajtót.■ Indítsa el újra a programot.■ Ha ezután újból megjelenik a hibaüzenet, hívja az ügyfélszolgálatot.

Megszakad a program, és világít a hibajelző ellenőrzőlámpa

Probléma	Ok és elhárítás
Világít a(z)  hibajelző ellenőrzőlámpa. Az időkijelzőn váltakozik a(z) F és a(z)  kijelzés, és hangjelzés hallható.	<p>A vízbevezetés el van zárva vagy akadályoztatva van.</p> <ul style="list-style-type: none"> ■ Ellenőrizze, hogy a vízcsap eléggé nyitva van-e. ■ Ellenőrizze, hogy a bevezető tömlő nincs-e megtörve. ■ Ellenőrizze, hogy a víznyomás nem túl alacsony-e. <p>A vízbevezetés szűrője eldugult.</p> <ul style="list-style-type: none"> ■ Tisztítsa meg a szűrőt.
Világít a(z)  hibajelző ellenőrzőlámpa. Az időkijelzőn váltakozik a(z) F és a(z)  kijelzés, és hangjelzés hallható.	<p>A vízbevezetés el van dugulva vagy akadályoztatva van.</p> <p>A kifolyótömlő túl magasan van.</p> <ul style="list-style-type: none"> ■ Tisztítsa meg a lúgszűrőt és a leeresztő szivattyút. ■ Ellenőrizze, hogy az 1 méteres maximális szivattyúzási magasságot nem lépte-e túl.
Világít a(z)  hibajelző ellenőrzőlámpa. Az időkijelzőn váltakozik a(z) F és a(z)  kijelzés, és hangjelzés hallható.	<p>Bekapcsolt a vízvédelmi rendszer.</p> <ul style="list-style-type: none"> ■ Zárja el a vízcsapot. ■ Hívja az ügyfélszolgálatot.
Az időkijelzőn váltakozik a(z) F és a(z)  kijelzés, és hangjelzés hallható.	<p>Meghibásodás áll fenn.</p> <ul style="list-style-type: none"> ■ Válassza le a mosó-szárítógépet az áramhálózatról. Húzza ki a hálózati csatlakozót a dugaszolóaljzatból, vagy kapcsolja ki a háztartás kismegszakítóját. ■ Várjon legalább két percet, mielőtt a mosó-szárítógépet ismét csatlakoztatja az áramhálózathoz. ■ Kapcsolja be ismét a mosó-szárítógépet. ■ Indítsa el újra a programot. ■ Ha ezután újból megjelenik a hibaüzenet, hívja az ügyfélszolgálatot.

Mi a teendő, ha ...

Hibajelző ellenőrzőlámpa világít a program végén

Probléma	Ok és elhárítás
Világít a(z)  ellenőrzőlámpa.	Túl sok hab képződött mosás közben. ■ A következő mosásnál kevesebb mosószert adagoljon be, és vegye figyelembe a mosószer csomagolásán látható adagolási útmutatót.
Egyszerre világít a(z)  ellenőrzőlámpa és a(z)  kijelzés az időkijelzőn.	Mosásnál hosszabb ideje nem indítottak 60 °C-osnál magasabb hőmérsékletű mosóprogramot. ■ Indítsa el a <i>Pamut 90 °C</i> programot a Miele géptisztítószerrel vagy valamilyen, por alakú univerzális mosószerral. Megtörténik a mosó-szárítógép tisztítása, ami megakadályozza a csíra- és szagképződést.
Egyszerre világít a(z)  ellenőrzőlámpa és a(z)  kijelzés az időkijelzőn.	A <i>Szálkiöblítés</i> programot hosszabb ideig nem használták. ■ Indítsa el a <i>Szálkiöblítés programot</i> a „Szálak kiöblítése“ című fejezetben leírtak szerint.
Egyszerre világít a(z)  ellenőrzőlámpa és a(z)  kijelzés az időkijelzőn.	Nincs ruha a dobban. Túl kevés a ruha. A ruhák még nedvesek, mert a maradéknedvesség nem határozható meg. ■ A kis ruhamennyiségeket a jövőben a <i>Meleg levegő</i> programmal szárítsa. A ruhamennyiség túl nagy volt a kiválasztott szárítóprogramhoz. ■ Vegye figyelembe a maximális töltetmennyiségeket a „Programáttekintés“ részben.

Az időkijelzőn látható szimbólumok

	Ok és elhárítás
Az időkijelzőn világitani kezd a(z) -0- kijelzés.	A programválasztót a programindítás után egy másik pozícióra állították. <ul style="list-style-type: none"> ■ Forgassa a programválasztót az eredeti állására.
<i>UP</i> a mosó-szárítógép bekapcsolásakor világit.	A mosó-szárítógéphez rendelkezésre áll egy frissítés. További információkat a „Programozási funkciók“ fejezet „P99 RemoteUpdate“ szakaszában találhat.
Az időkijelzőn rövid ideig világit a(z) \llcorner a programválasztásnál.	A mosó-szárítógép kijelzi, hogy csatlakoztatva van a hálózatra.
Az időkijelzőn világit a(z) \llcorner a <i>MobileStart</i> \square program kiválasztásánál.	A távvezérlés ki van kapcsolva. <ul style="list-style-type: none"> ■ A mosó-szárítógép Appon keresztül kezeléséhez aktiválja a távvezérlés P97 programozó funkcióját.
Az időkijelzőn világit a(z) \llcorner a <i>MobileStart</i> \square program kiválasztásánál.	A mosó-szárítógép csatlakozik a hálózatra és az Appon keresztül kezelhető.
Az időkijelzőn világit a(z) \llcorner a <i>MobileStart</i> \square program kiválasztásánál.	Nincs beállítva a Miele@home. <ul style="list-style-type: none"> ■ Csatlakoztassa a hálózatra a mosó-szárítógépet, lásd az „Első üzembe helyezés“ fejezetet a „Miele@home beállítása“ szakaszban.
<i>\llcorner</i> a mosó-szárítógép bekapcsolásakor világit.	Meghibásodás áll fenn. <ul style="list-style-type: none"> ■ Kapcsolja ki a mosó-szárítógépet. ■ Kapcsolja be ismét a mosó-szárítógépet. ■ Hívja az ügyfélszolgálatot, ha \llcorner újból megjelenik. <p>Folytathatja a mosó-szárítógép használatát.</p> <ul style="list-style-type: none"> ■ Érintse meg a világitó \diamond érintőgombot.

Mi a teendő, ha ...

Általános problémák a mosó-szárítógéppel

Probléma	Ok és elhárítás
A kijelző sötét.	A kijelző automatikusan lekapcsol az energiatakarékoság érdekében (Stand-by). ■ Nyomjon meg egy gombot. A Stand-by befejeződik.
A mosó-szárítógép a centrifugálás alatt nem stabil.	A készüléklábak nincsenek egyenlően beállítva és nincsenek lekonztra. ■ Igazítsa be a mosó-szárítógépet úgy, hogy biztonságosan megálljon és egyenlítse ki a készüléklábakat.
Szokatlan szivattyúhangok.	Ez nem hiba! A szivattyúzási folyamat kezdetén és végén hallható szörcsögő zaj normális.
Centrifugálási zajok a szárítás alatt.	Ez nem hiba! A szárítás alatt is történik centrifugálás (thermo-centrifugálás).
A mosó-szárítógép a ruhákat nem a szokásos módon centrifugázta ki és azok még nedvesek.	A végcentrifugálásnál a készülék nagy kiegyensúlyozatlanságot mért és automatikusan csökkentette a fordulatszámot. ■ Mindig együtt tegye a nagy és kis ruhadarabokat a dobba a jobb eloszlás elérése érdekében.
A mosószeres fiókban nagyobb méretű mosószermaradványok maradnak.	A hálózati víznyomás nem elegendő. ■ Tisztítsa meg a vízbevezető szűrőket. ■ Válassza a <i>Plusz víz</i> opciót. A mosópor a vízlágyító szerekekkel keverve összetapadhat. ■ Tisztítsa meg a mosószeres fiókot, és a jövőben először a mosószert és azután a vízlágyító szert öntse a rekeszbe.

Általános problémák a mosó-szárítógéppel

Probléma	Ok és elhárítás
A textilöblítőt a gép nem öblíti be teljesen vagy túl sok víz marad a  kamrában.	<p>A szívócső nincs rendesen a helyén vagy eltömődött.</p> <ul style="list-style-type: none"> ■ Tisztítsa meg a beszívócsövet, lásd „Tisztítás és ápolás“ fejezet, „Mosószeres fiók tisztítása“ bekezdés.
A kapszula melletti öblítőszeres fiókban víz található.	<p>Nem aktiválta a CapDosing funkciót, vagy az utolsó mosási művelet után nem vette ki az üres kapszulát.</p> <ul style="list-style-type: none"> ■ A kapszula következő behelyezésénél ügyeljen arra, hogy aktiválva legyen a CapDosing funkció. ■ Vegye ki és dobja ki a kapszulát minden mosás után.
	<p>A mosószer-adagoló fiókban található lefolyócsövecske, amelyre a kapszulát kell helyezni, eltömődött.</p> <ul style="list-style-type: none"> ■ Tisztítsa ki a csövecskét.
A program végén még víz található a kapszulában.	<p>A mosószeres fiókban található lefolyó csövecske, amelyre a kapszulát kell helyezni, eltömődött.</p> <ul style="list-style-type: none"> ■ Tisztítsa ki a csövecskét.
	<p>Ez nem hiba! Műszaki okokból kis mennyiségű víz marad a kapszulában.</p>
A kijelzőn különböző hátralévő idők jelennek meg.	<p>A hátralévő idő kijelzés egy tanulási folyamaton megy keresztül és mindig az ön mosási és szárítási körülményeihez igazodik.</p>

Mi a teendő, ha ...

Általános problémák a mosó-szárítógéppel

Probléma	Ok és elhárítás
A Szálkiöblítés program alatt hab szivárog ki a mosószer-adagoló fiókból.	<p>A mosóvíztartályban mosószermaradványok találhatóak az előző mosási műveletből.</p> <ul style="list-style-type: none">■ Mindig a megfelelő mennyiségű mosószeret adagolja be.■ Kövesse a mosószer csomagolásán lévő adagolási javaslatot.
A Szálkiöblítés program vége után hab marad a dobben.	<p>A Szálkiöblítés programban a mosószermaradványok is kiöblítésre kerülnek a lúgtartályból. Ezáltal hab képződhet.</p> <ul style="list-style-type: none">■ Használja rendszeresen a Szálkiöblítés programot, hogy ne tudjanak lerakódni mosószermaradványok a lúgtartályban.
A Szálkiöblítés program vége után szálak maradnak a dobben.	<p>A Szálkiöblítés programot hosszabb ideig nem használta.</p> <ul style="list-style-type: none">■ Vegye ki a dobból a szálakat.■ Használja rendszeresen a Szálkiöblítés programot.
A mosó-szárítógép kellemetlen szagú.	<p>Nem vette figyelembe a(z) i ellenőrzőlámpát. Hosszabb ideje nem indított el 60 °C-os hőmérséklet feletti mosóprogramot.</p> <ul style="list-style-type: none">■ Azért, hogy megakadályozza a csíra- és szagképződést a mosó-szárítógépben, indítsa el a <i>Pamut 90 °C</i> programot a Miele géptisztítóval vagy por alakú, univerzális mosószerrel. <p>A mosás után becsukták a gép ajtaját és a mosószer-adagoló fiókot.</p> <ul style="list-style-type: none">■ Résznyire hagyja nyitva a gép ajtaját és a mosószer-adagoló fiókot, hogy kiszáradhasson a belsejük.

Nem megfelelő mosási eredmény

Probléma	Ok és elhárítás
<p>A mosott sötét textíliákon fehér, mosópor-szerű maradványok vannak.</p>	<p>A mosószer a vízlágyításhoz vízben nem oldódó adalékot tartalmaz (zeolit). Ezek rakódtak le a textílián.</p> <ul style="list-style-type: none"> ■ A száradás után próbálja meg egy kefével a maradványokat eltávolítani. ■ A jövőben a sötét textíliákat zeolit nélküli mosószerrel mossa. A folyékony mosószerek legtöbbször nem tartalmaznak zeolitot. ■ A textíliákat a <i>Sötét ruhák</i> programmal mossa.
<p>A mosott textíliákon szürke elasztikus maradványok vannak.</p>	<p>Az adagolt mosószer túl kevés volt. A ruhák zsírral erősen szennyezettek voltak (olajok, kenőcsök).</p> <ul style="list-style-type: none"> ■ Ilyen jellegű szennyeshez vagy adjon több mosószert, vagy használjon folyékony mosószert. ■ A következő mosás előtt indítsa el a <i>Gép tisztítása</i> mosóprogramot a Miele géptisztítóval vagy egy por alakú univerzális mosószerrel.

Mi a teendő, ha ...

Nem kielégítő szárítási eredmény

Probléma	Ok és elhárítás
Túl nedves a ruha a szárítás után.	<p>Túl kevés a töltet. Az elektronika nem tudta pontosan kiszámítani a maradék nedvességet.</p> <ul style="list-style-type: none">■ A kis ruhamennyiségeket a jövőben a <i>Meleg levegő</i> programmal szárítsa. <p>A centrifugálás közben a ruha felcsavarodott, mivel a ruhák elosztása kedvezőtlen volt. A termocentrifugálás közben a ruha felcsavarodott, mivel a ruhák túl nedvesek voltak, vagy a centrifugálási fordulatszámot túl magasra állították be.</p> <ul style="list-style-type: none">■ Nyissa ki az ajtót, és lazítsa fel a ruhákat.■ Indítsa el újra a szárítóprogramot alacsonyabb centrifugálási fordulatszámmal.
A ruha a szárítás után még nedvesnek érződik.	<p>A meleg ruha nedvesebbnek érződik.</p> <ul style="list-style-type: none">■ Terítse ki a ruhát, hogy a meleg eltávozhasson.
A textil a szárítás után túl nedves vagy túl száraz.	<p>A kívánt maradék nedvesség két szárítási fokozat között van.</p> <ul style="list-style-type: none">■ Igény szerint változtassa meg a szárítási fokozatokat, ahogy a „Beállítások“ fejezetben a „Szárítási fokozatok“ bekezdésben le van írva.
A szárítás után víz van a dobben.	<p>A vízleeresztés blokkolt.</p> <ul style="list-style-type: none">■ Tisztítsa meg a lúgszűrőt és a lúgszivattyút, ahogyan az az „Ajtó nyitása eldugult lefolyónál és/vagy áramkimaradás esetén“ szakaszban olvasható, és ellenőrizze a leszivattyúzási magasságot.

Az ajtót nem lehet kinyitni

Probléma	Ok és elhárítás
<p>Az ajtót a programlefutás alatt nem lehet kinyitni.</p>	<p>A programlefutás közben az ajtó reteszelve van.</p> <ul style="list-style-type: none"> ■ Kövesse a „Program lefutásának megváltoztatása“ fejezet „Ruhák utántöltése“ című részében található utasításokat. <p>Víz található a dobban, és a mosó-szárítógép nem tudja kiszivattyúzni.</p> <ul style="list-style-type: none"> ■ Tisztítsa meg a lúgszűrőt és a leeresztő szivattyút, ahogyan az „Ajtó nyitása eldugult lefolyónál és/ vagy áramkimaradásnál“ című bekezdésben olvasható. <p>A vízszint a dobban túl magas.</p> <ul style="list-style-type: none"> ■ Szakítsa meg a programot. A mosó-szárítógép le-szivattyúzza a benne lévő vizet.
<p>A program végén vagy a program megszakítása után nem nyitható ki az ajtó. Az időkijelzőn villogó vonalak jelennek meg: L-J...L-J...L-J...</p>	<p>Biztonsági okokból az ajtót nem lehet kinyitni. A dobban a hőmérséklet mosás esetén 55 °C, szárítás esetén pedig 70 °C felett van.</p> <ul style="list-style-type: none"> ■ Várjon, míg a hőmérséklet a dobban lecsökken, és kireteszelődik az ajtó.
<p>Az ajtó nem reteszeli ki. Az időkijelzőn változik a(z) F és a(z) 35 kijelzés.</p>	<p>Az ajtózár blokkolva van.</p> <ul style="list-style-type: none"> ■ Hívja az ügyfélszolgálatot.

Mi a teendő, ha ...

Az ajtó nyitása eldugult lefolyónál és/vagy áramkimaradásnál

- Kapcsolja ki a mosó-szárítógépet.

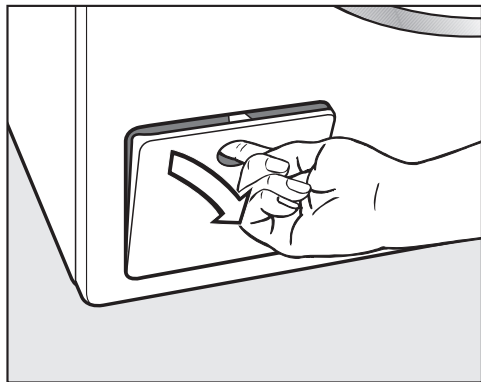

- Nyissa fel a mosóvíz-szivattyú fedelét.

Eldugult lefolyó

Ha a lefolyó eldugult, akkor nagyobb mennyiségű víz lehet a mosó-szárítógépben.

 A forró mosóvízzel leforrázhatja magát.

Ha röviddel előtte magas hőmérsékleten mostak, a kifolyó mosóvíz forró. A mosóvizet óvatosan engedje le.

A víz leeresztése

Ne csavarja ki teljesen a lúgszűrőt.

- Helyezzen egy tartályt a fedél alá, pl. egy univerzális sütőtepsit.

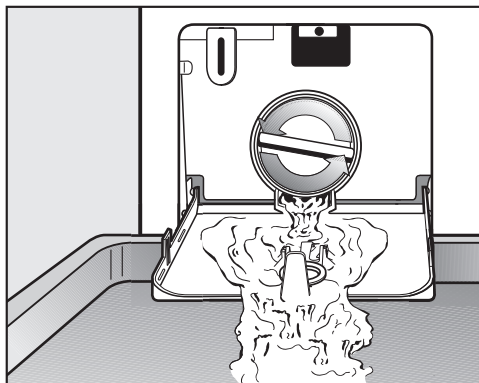

- Nyissa meg lassan a lúgszűrőt, amíg a víz kifolyik.
- Zárja el ismét a lúgszűrőt a víz kifolyásának megszakításához.

Ha nem folyik ki több víz:

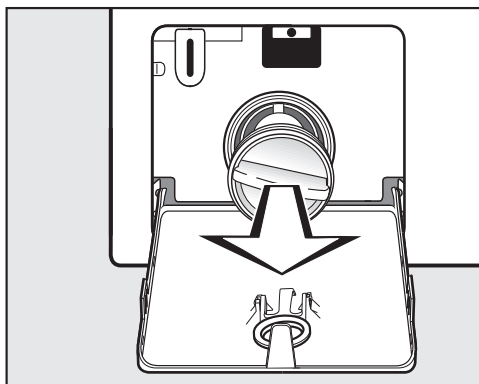

- Csavarja ki teljesen a lúgszűrőt.

A lúgszűrő tisztítása

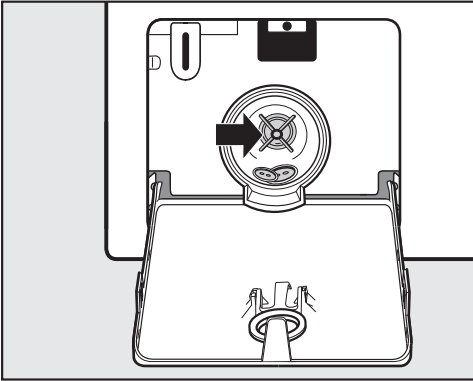

- Tisztítsa meg alaposan a lúgszűrőt.
- Ellenőrizze, hogy a leeresztő szivattyú lapátjai könnyen forgathatók-e.
- Távolítsa el az idegen tárgyakat (gombok, érmék stb.), és tisztítsa meg a belső teret.
- Helyezze be újra a lúgszűrőt és húzza meg szorosan.

 A kifolyó víz károkat okozhat. Amennyiben a lúgszűrőt nem helyezi be újra, víz folyik ki a mosó-szárítógépből. Helyezze be újra a lúgszűrőt és húzza szorosa.

Az ajtó nyitása

 A forgó dob sérülést okozhat. Jelentős sérülésveszély áll fenn, ha benyúl a még forgó dobba. A textíliák kivétele előtt mindig győződjön meg róla, hogy a dob nem fog.

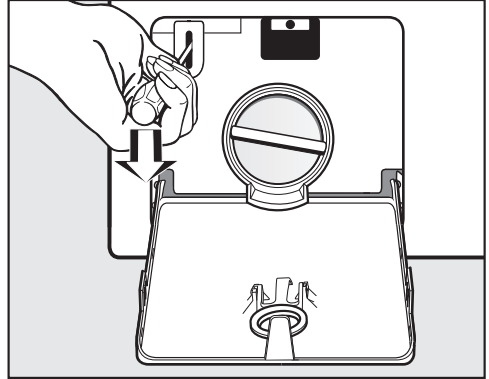

- Reteszelve ki pl. egy csavarhúzóval az ajtót.
- Nyissa ki az ajtót.

A www.miele.com/service weboldalon tájékozódhat a hibák önálló elhárításának módjáról és a Miele alkatrészekről.

Kapcsolatfelvétel üzemzavarok esetén

Az olyan meghibásodások esetén, amelyet saját maga nem tud elhárítani, kérjük értesítse pl. a Miele szakkereskedőjét vagy a Miele Ügyfélszolgálatát.

A Miele Ügyfélszolgálatához az interneten a www.miele.hu/service oldalon foglalhat időpontot.

A Miele Ügyfélszolgálatának elérhetőségeit ennek a dokumentumnak a végén találja.

Az ügyfélszolgálatnak adja meg a készüléke modellazonosítóját és gyártási számát (Fabr./SN/Nr.). Mindkét adatot az adattáblán találja meg.

A típustábla nyitott ajtónál a betekintő ablak felett található.

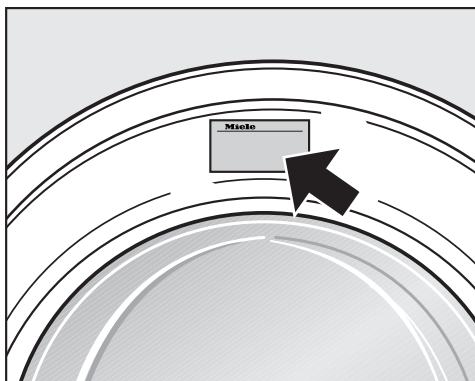

Garancia

A garancia idő 2 év.

További információkat a mellékelt garancia feltételekben talál.

Utólag vásárolható tartozékok

Jelen mosó-szárítógéphez tartozékokat a Miele márkakereskedőjénél vagy a Miele Ügyfélszolgálatán vásárolhat.

EPREL-adatbázis

2021. március 1-től az energiacímkezőssel és a környezettudatos tervezésre vonatkozó követelményekkel kapcsolatos információk az európai termékadatbázisban (EPREL) találhatóak meg. A termékadatbázist az alábbi linken érheti el: <https://eprel.ec.europa.eu/>. A felületen a rendszer arra kéri majd, hogy adja meg a modellazonosítót.

A modellazonosítót az adattáblán találhatja meg.

Miele Made in xxx

Mod.: XXXxxx

M-Nr.: xxxxxxxx Type: XXxx-X

Nr.:/ xxxxxxxxx

Miele Service
www.miele.com/service

Előnézet

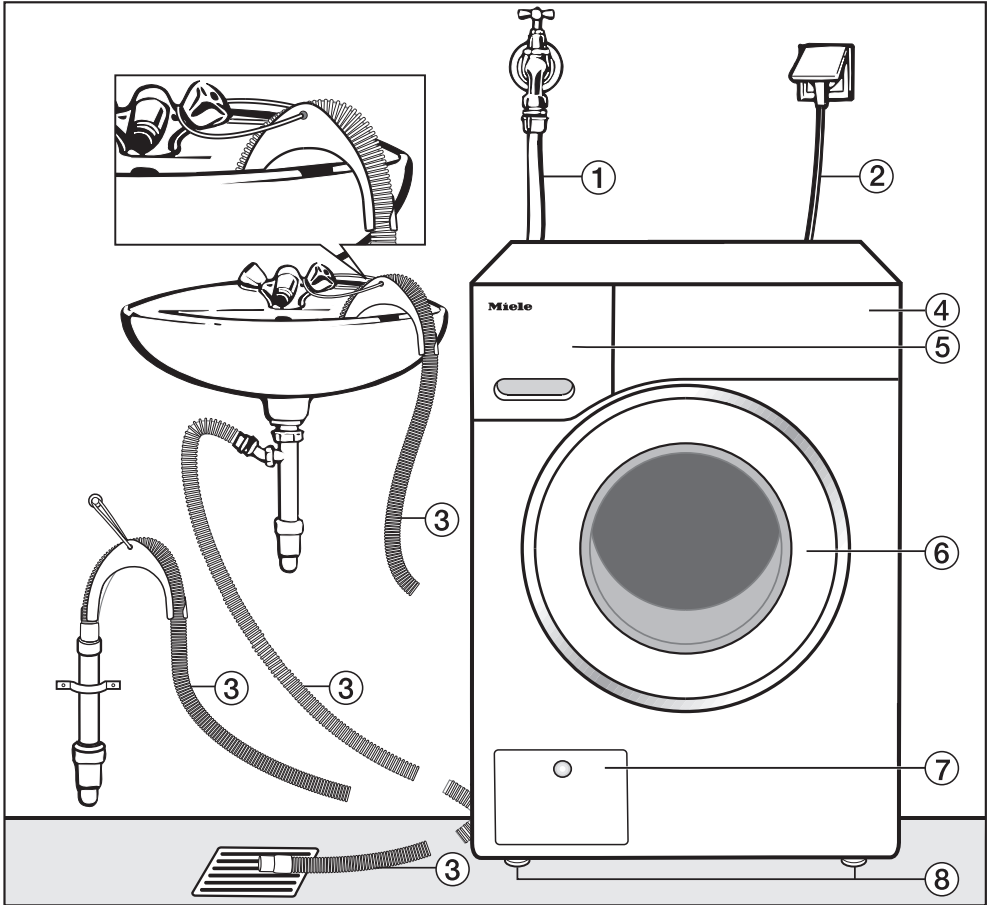

- ① Vízbevezető tömlő
- ② Elektromos csatlakoztatás
- ③ Lefolyótömlő könyökkel (levehető), ami képes a lefolyótömlő megvezetésére
- ④ Kezelőpanel
- ⑤ Mosószer-adagoló fiók
- ⑥ Ajtó
- ⑦ A lúgszűrő, a leeresztő szivattyú és a vészkioldó fedele
- ⑧ 4 állítható magasságú láb

Telepítés

Hátulnézet

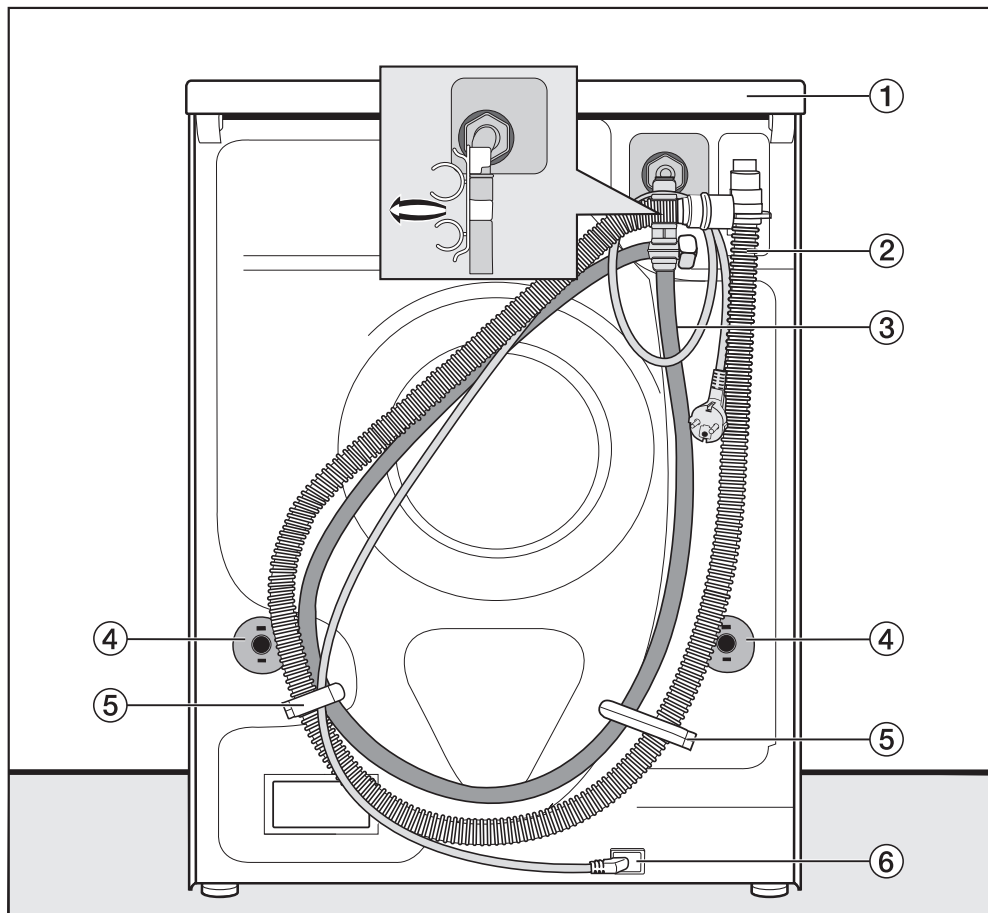

- ① A fedél túlnyúló része, ahol a gépet a szállításhoz meg lehet fogni
- ② Lefolyótömlő
- ③ Vízbevezető tömlő
- ④ Elfordulás elleni biztosítók szállítórúdkkal
- ⑤ Szállítási tartók vízbevezető és vízkivezető tömlők számára
- ⑥ Elektromos csatlakoztatás

Felállítási felület

Felállítási felületnek a leginkább egy beton padlózat alkalmas. Ez ugyanis centrifugálás közben a fagerenda-padlózattal vagy más „puha” padlózattal ellentétben csak ritkán jön rezgésbe.

Vegye figyelembe a következőt:

- Függgőlegesen és stabilan állítsa fel a mosó-szárítógépet.
- Ne állítsa a mosó-szárítógépet puha padlóburkolatra, mivel különben centrifugálás közben rezeg.

Fagerenda-padlózatra helyezésnél a következőket vegye figyelembe:

- Állítsa a mosó-szárítógépet egy rétegelt falemezre (legalább 59 x 52 x 3 cm). A lapot a lehető legtöbb gerendával, de nem csak a padlódeszkákkal kell összezsavarozni.

Tanács: A mosó-szárítógépet lehetőleg a helyiségnek abban a sarkában helyezze el, ahol a legnagyobb a padlózat stabilitása.

⚠ A nem rögzített mosó-szárítógép sérülést okozhat.

Egy már meglévő lábazon (beton vagy falazott lábazon) történő elhelyezésnél fennáll a veszélye annak, hogy a mosó-szárítógép centrifugálás esetén leesik a lábazatról.

Biztosítsa a mosó-szárítógépet rögzítőkengyelrel (utólag megvásárolható tartozék).

A mosó-szárítógép szállítása a felállítási helyre

⚠ A nem rögzített fedél sérülést okozhat.

A készülékfedél hátulsó rögzítése külső körülmények következtében megrepedhet. A fedél a hordozáskor leszakadhat.

Hordozás előtt ellenőrizze, hogy a fedél túlnyúló része stabilan rögzül-e.

- A mosó-szárítógépet a készülék elülső lábainál és a fedél hátulsó túlnyúló részénél fogva szállítsa.

A szállítási biztosíték kiszerelese

A bal oldali szállítórúd levétele

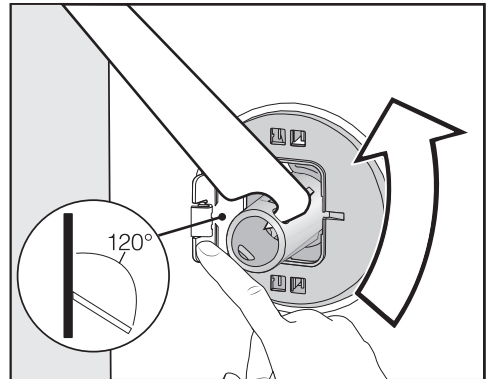

- Nyomja kifelé a fedelet, és a mellékelt villáskulccsal fordítsa el 90°-kal a szállítórudat.

Telepítés

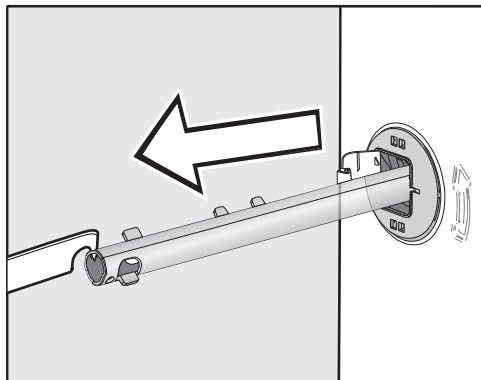

- Húzza ki a szállítórúdat.

A jobb oldali szállítórúd kivétele

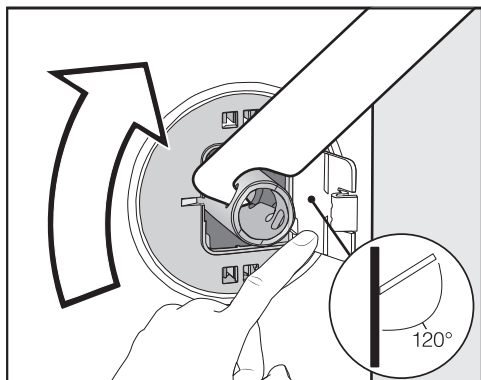

- Nyomja kifelé a fedelet, és a mellékelt villáskulccsal fordítsa el 90°-kal a szállítórúdat.

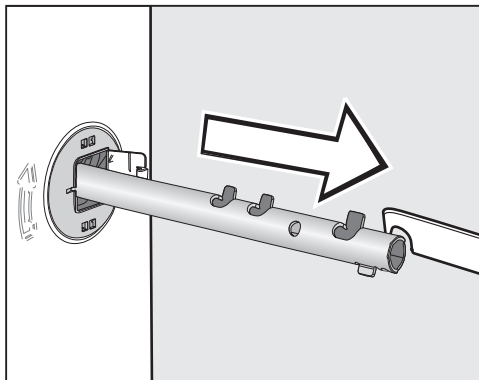

- Húzza ki a szállítórúdat.

Lyukak lezárása

⚠ Az éles peremek sérülést okozhatnak.

Le nem zárt lyukakba való belenyúlás esetén sérülésveszély áll fenn.

Zárja le a levett szállítási biztosíték lyukait.

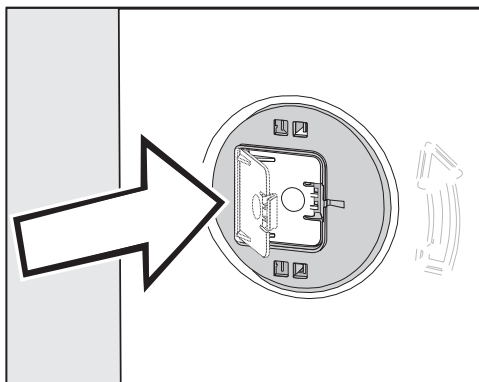

- Nyomja be erősen a fedelet, amíg azok be nem kattannak a helyükre.

A szállítási biztosíték beszerelése

⚠ A helytelen szállítás károkat okozhat.

A szállítási biztosíték nélküli szállítás károsíthatja a mosó-szárítógépet.

Őrizze meg a szállítási biztosítékot. A mosó-szárítógép szállítása előtt (pl. költözéskor) szerelje fel ismét a szállítási biztosítékot.

Fedelek kinyitása

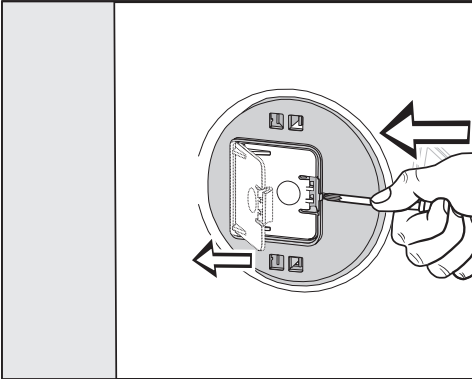

- Nyomja meg egy hegyes tárggyal, pl. egy vékony csavarhúzóval a rögzítőfület.

A fedél kinyílik.

Szállítórudak beszerelése

- A beszerelést a kisereléshez képest fordított sorrendben végezze el.

Tanács: Emelje meg kissé a dobot, a szállítórudak így könnyebben tolhatók be.

Beszerelés munkalap alá

Az aláépítő készlet* össze- és szét-szerelését szakembernek kell végeznie.

- **Aláépítő készletre*** szükség van. Az aláépítő készlethez* mellékelt fedőlemez helyettesíti a mosó-szárítógép fedelét. A fedőlemez felszerelése elektromos biztonsági okokból feltétlenül szükséges.
- A vízbevezetést és -elvezetést, valamint az elektromos csatlakozást a szárító-mosógép közelében kell kiépíteni, és hozzáférhetőnek kell lennie.

Az aláépítő készlethez szerelési útmutatót mellékelünk.

* utólag megvásárolható tartozék

Telepítés

A mosó-szárítógép beállítása

A mosó-szárítógépnek függőleges helyzetben és mind a négy lábán egyenletesen kell állnia ahhoz, hogy a kifogástalan működés biztosított legyen.

A szakszerűtlen elhelyezés növeli a víz- és energiafogyasztást, és a mosó-szárítógép elmozdulhat a helyéről.

Láb kicsavarása és ellenanyával való rögzítése

A mosó-szárítógépet a négy csavaros lábbal lehet vízszintbe állítani. Kiszállítási állapotban mind a négy láb be van csavarva.

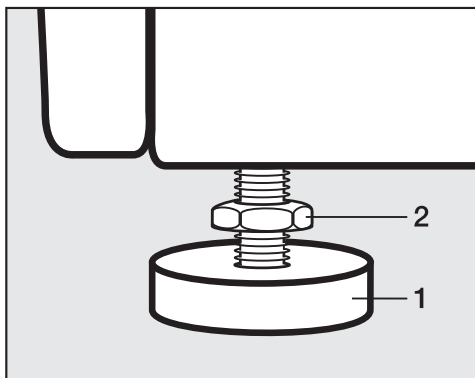

- A mellékelt villáskulccsal csavarja ki a 2 ellenanyát az óramutató járásával megegyező irányban. Az 1 lábbal együtt csavarja ki a 2 ellenanyát.

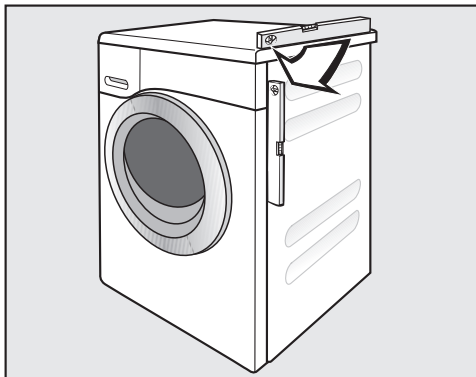

- Vízmértékkel ellenőrizze, hogy a mosó-szárítógép függőlegesen áll-e.
- Vízpumpafogóval tartsa meg stabilan az 1 lábat. A villáskulccsal húzza meg a 2 ellenanyát a készülékház felé.

⚠ A rosszul beállított helyzetű mosó-szárítógép károkat okozhat.

Ha a lábakat nem rögzítik ellenanyával, fennáll a veszély, hogy a mosó-szárítógép elmozdul.

Húzza meg a lábak mind a négy ellenanyáját szorosan a készülékház felé. Ellenőrizze azokat a lábakat is, amelyeket a beállításnál nem csavartak ki.

A Miele vízvédelmi rendszere

A Miele vízvédelmi rendszere átfogó védelmet biztosít a mosó-szárítógép által okozott vízkárok ellen.

A rendszer főleg alapvetően a következő részegységekből áll:

- befolyótömlő
- elektronika és a ki-, és túlfolyás-védelem
- kifolyótömlő

A vízbevezető tömlő

- A tömlő szétrepedése elleni védelem

A vízbevezető tömlő több mint 7 000 kPa nyomást bír.

Az elektronika és a ház

- A fenéklemez

A mosó-szárítógép tömítetlensége miatt szivárgó vizet a fenéklemez fogja fel. Egy úszókapcsoló lekapcsolja a vízbevezető szelepeket. A további vízbevezetés blokkolva van. A lúgtartályban található vizet a készülék leszivattyúzza.

- A túlfolyásvédelem

Ez akadályozza meg a mosó-szárítógép túlcsordulását ellenőrizetlen vízbevezetés esetén. Ha a vízszint egy bizonyos szint fölé megy, a leeresztő szivattyú bekapcsol, és a vizet kontrolláltan leszivattyúzza.

Lefolyótömlő

A kifolyótömlőt egy szellőzőrendszer biztosítja. Ezáltal megakadályozható a mosó-szárítógép üresre szívása.

Telepítés

Vízbevezetés

 A szennyezett befolyó víz veszélyeztetheti az egészséget, és károkat okozhat.

A befolyó víz minőségének meg kell felelnie az adott ország ivóvízzel szembeni követelményeinek, ahol a mosógépet üzemeltetik.

A mosógépet mindig ivóvízhez csatlakoztassa.

A mosó-szárítógép visszaáramlás-gátló nélkül is csatlakoztatható az ivóvízhálózathoz, mert az érvényes DIN-szabványoknak megfelelően gyártották.

A vízcsatlakozási nyomásnak legalább 100 kPa-nak kell lenni, és nem lépheti túl az 1 000 kPa-t. Ha a nyomás meghaladja az 1 000 kPa-t, nyomáscsökkentő szelepet kell beépíteni.

A csatlakoztatáshoz 3/4"-os csavarzattal ellátott vízcsap szükséges. Amennyiben nincs vízcsap, akkor a mosó-szárítógépet csak engedéllyel rendelkező vízvezeték-szerelő csatlakoztathatja az ivóvízvezetékhez.

A csavarkötés a vízvezeték nyomása alatt áll.

A csatlakozás tömítettségét a csap lassú megnyitásával ellenőrizze. Korigálja a tömítés helyzetét és a csavarzattal, ha víz szivárog.

A mosó-szárítógép **nem** alkalmas melegvízvezetékre történő csatlakoztatásra.

Karbantartás

Csere esetén kizárólag a Miele eredeti, 7 000 kPa nyomásig nyomásálló víztömlőjét használja.

A befolyótömlő szabad végén a hollandi anyában lévő szennyfogó szűrő a vízbevezető szelep védelmére szolgál.

Ne távolítsa el ezt a szennyfogó szűrőt.

Tömlőhosszabbító tartozék

Tartozékként 2,5 vagy 4,0 méter hosszúságú tömlők kaphatók a Miele szakkereskedőknél vagy a Miele Ügyfélszolgálatnál.

Vízvezetés

A mosólúgot egy 1 m-es szállítási magassággal rendelkező leeresztő szivattyú szivattyúzza le. Az akadálymentes vízleeresztéshez a tömlőt törésmentesen kell elvezetni. A tömlő végére ráakasztható a mellékelt könyökidom. Ha szükséges, a tömlő max. 5 m-ig meghosszabbítható. A tartozék a Miele szaktereskedőknél vagy a Miele ügyfélszolgálatán kapható.

Az 1 méternél magasabb lefolyómagasság (max. 1,8 méter szállítómagasság) esetében a Miele szaktereskedőknél és a Miele Ügyfélszolgálatnál csere lúgszivattyú kapható. Az 1 méternél magasabb lefolyómagasság esetében a tömlő max. 2,5 méterig meghosszabbítható. A tartozék a Miele szaktereskedőknél vagy a Miele ügyfélszolgálatán kapható.

A vízvezetés lehetőségei

1. Mosdókagylóba vagy mosogatótálca-ba történő beakasztás:
Ügyeljen a következőkre:
 - Biztosítsa a tömlőt lecsúszás ellen!
 - Ha a víz leszivattyúzása egy mosdókagylóba történik, elég gyorsan le kell folynia. Különben fennáll a veszélye annak, hogy túlfolyik a víz vagy a kiszivattyúzott víz egy része visszaszívásra kerül a mosógépbe.
2. Gumikarmantyúval ellátott műanyag lefolyócsőhöz való csatlakoztatás (szifon nem feltétlenül szükséges).
3. Elvezetés egy összefolyóba (gully).
4. Műanyag karmantyúval felszerelt mosdókagylóba való levezetés.

Mosdókagylóba való levezetés.

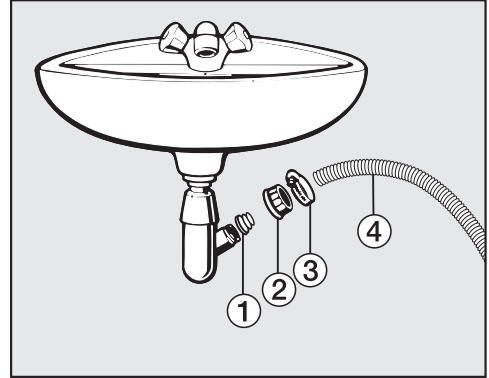

- 1 Adapter
 - 2 Mosdókagyló hollandi anya
 - 3 Tömlőbilincs
 - 4 Tömlővég
- Szerelje az 1 adaptert a 2 mosdókagyló hollandi anyával a mosdókagylószifonra.
 - Dugja a 4 tömlővéget az 1 adapterre.
 - Húzza meg a 3 tömlőbilincset egy csavarhúzóval közvetlenül a mosdókagyló hollandi anyá mögött.

Elektromos csatlakoztatás

A mosó-szárítógép alap kivételben azonnal csatlakoztatható egy védőérintkező dugaszoló aljzatra.

Úgy állítsa fel a mosó-szárítógépet, hogy a dugaszolóaljzat szabadon hozzáférhető legyen. Ha a dugaszolóaljzat nem szabadon hozzáférhető, biztosítsa, hogy hálózati oldalról minden pólushoz megszakító berendezés álljon rendelkezésre.

 A túlmelegedés tüzet okozhat.

A mosó-szárítógép elosztókkal vagy hosszabbító kábelekkel való üzemeltetése a kábelek túlterheltségéhez vezethet.

Biztonsági okokból ne használjon elosztókat és hosszabbító kábeleket.

Az elektromos hálózatnak a VDE 0100 szerinti kialakításúnak kell lennie.

Sérült csatlakozó vezetéket csak ugyanolyan típusú speciális csatlakozó vezetékkel szabad helyettesíteni (kapható a Miele Ügyfélszolgálatánál). Biztonsági okokból a cserét csak a Miele Ügyfélszolgálat vagy egy megfelelően képzett szakember végezheti el.

A névleges teljesítményfelvételtől és a megfelelő biztosítékról a típustábla ad felvilágosítást. Vesse össze a típustábla adatait az elektromos hálózat adataival.





Kétség esetén kérdezzen meg egy elektrotechnikai szakembert.

Lehetséges az önálló vagy a hálózattal nem szinkronban álló energiaellátó rendszer időszakos vagy folyamatos üzemeltetése (például szigethálózatok, biztonsági tartalékrendszerek). Az üze-





meltesés feltétele, hogy az energiaellátó rendszer megfeleljen az EN 50160 vagy hasonló szabvány előírásainak.



A házi elosztórendszerrel és ezzel a Miele termékkel kapcsolatban előírányozott óvintézkedéseket a működést és a működési módot tekintve sziget üzemben vagy a hálózattal nem szinkronban álló üzem esetén is biztosítani kell, illetve azonos intézkedésekkel kell helyettesíteni a telepítésnél. Mint például a VDE-AR-E 2510-2 aktuális kiadványában leírtak szerint.





Kezelési piktogramok





Mosás	
A kádban lévő fokszám azt a maximális hőmérsékletet adja meg, amellyel a terméket moshatja.	
	normál mechanikus igénybevételel
	kímélő mechanikus igénybevételel
	rendkívül kímélő mechanikus igénybevételel
	kézi mosás
	nem mosható



Példa a programválasztásra

Program	Ápolási szimbólumok
ECO 40–60	
Pamut	
Könnyen kezelhető	
Kímélő mosás	
Gyapjú	

Szárítás	
	normál hőmérséklet
	csökkentett hőmérséklet
	gépben nem szárítható

Vasalás és mángorlás	
	kb. 200 °C
	kb. 150 °C
	kb. 110 °C
	A gőzös vasalás helyrehozhatatlan károkat okozhat.
	A vasalás/mángorlás tilos

Professzionális tisztítás	
	Tisztítás vegyi oldószerekkel. A betűk a tisztítószereket jelölik.
	
	Nedves tisztítás
	A vegyszeres tisztítás tilos

Fehérités	
	minden oxidációs fehéritőszer engedélyezett
	csak oxigéntartalmú fehéritőszer engedélyezett
	A fehérités tilos

Műszaki adatok

Magasság	850 mm
Szélesség	596 mm
Mélység	637 mm
Mélység nyitott ajtónál	1055 mm
Aláépítési magasság	820 (+8/-2) mm
Aláépítési szélesség	600 mm
Súly	kb. 95 kg
Befogadóképesség mosáskor	8,0 kg száraz ruha
Befogadóképesség szárításkor	5,0 kg száraz ruha
Hálózati feszültség	lásd a típustáblán
Csatlakozási érték	lásd a típustáblán
Biztosíték	lásd a típustáblán
Fogyasztási adatok	lásd a „Fogyasztási adatok“ c. fejezetet
Minimális víznyomás	100 kPa (1 bar)
Maximális víznyomás	1 000 kPa (10 bar)
Befolyótömlő hossza	1,55 m
Lefolyócső hossza	1,50 m
Csatlakozókábel hossza	2,00 m
Maximális szivattyúzási magasság	1,00 m
Maximális szivattyúzási távolság	5,00 m
Fénykibocsátó LED diódák	1. osztály
Kiadott vizsgálati jelek	lásd a típustáblán
Teljesítményfelvétel kikapcsolt üzemmódban	0,30
Hálózatvezérelt készenléti üzemmód	0,70
Frekvenciasáv	2,4000 GHz – 2,4835 GHz
Maximális adóteljesítmény	< 100 mW

Megfelelőségi nyilatkozat

A Miele ezúton kijelenti, hogy ez a mosógép a 2014/53/EU irányelvnek megfelel.

Az EU-megfelelőségi nyilatkozat teljes szövege a következő weboldalak egyikén érhető el:

- Termékek, letöltések: a www.miele.hu oldalon
- Ügyfélszolgálat, információs anyagok, használati utasítások elérhetősége a termék nevének vagy gyári számának megadásával:
www.miele.hu

Fogyasztási adatok

Programok	Ruhatöltet kg	Energia kWh	Víz liter	Programidő óra:perc	Hőmérsék- let ¹ °C	Maradék ned- vesség %	Fordulat- szám ford./perc
Mosás							
ECO 40–60*	8,0	0,77	60	3:39	43	47	1500
	4,0	0,42	52	2:48	32	47	1500
	2,0	0,18	28	2:48	25	49	1500
Pamut	60	1,35	57	2:29	54	51	1500
	20 ²	0,35	72	2:39	20	51	1500
Könnnyen kezelhető	30	0,32	47	1:59	30	30	1200
Expressz ³	40	0,33	30	0:20	27	60	1200
Gyapjú	30	0,23	35	0:39	–	–	–
Mosás és szárítás							
ECO 40–60* Szekrényszáraz	5,0	3,35	85	6:29	35	0	1500
	2,5	1,62	43	3:59	28	0	1500

* Tesztprogram az EU környezettudatos tervezési követelményekről szóló 2019/2023 rendelete és az energiacímkezésről szóló 2019/2014 rendelete betartásához

¹ A ruha főmosás során elért maximális hőmérséklete.

² 20 °C-os program enyhén szennyezett pamut ruhaneműhöz.

³ Rövid Extra aktíválva

Megjegyzés ügyfelek számára

A fogyasztási adatok a víznyomás, a vízkeménység, a befolyó víz hőmérséklete, a helyiség hőmérséklete, a szennyes összetétele és mennyisége, a hálózati feszültség ingadozása és a választott Extrák függvényében a megadott értékektől eltérhetnek.

A programozási funkciókkal a mosó-szárítógép elektronikájának működését a váltakozó igényekhez igazíthatja. A programozási funkciókat bármikor módosíthatja.

A programozás 9 lépésben (1, 2, 3 ... 9) történik az érintőgombok segítségével.

A programozási szint megnyitása

Előfeltétel:

- A mosó-szárítógép be van kapcsolva, és a programválasztó valamelyik programra van állítva.
- A mosó-szárítógép ajtaja nyitva van.

1 Érintse meg a *Start/Ruha utántöltése* érintőgombot, és tartsa nyomva ezt az érintőgombot a(z) 2–3. lépések elvégzése során.

2 Csupja be a mosó-szárítógép ajtaját.

3 Várjon addig, amíg a *Start/Ruha utántöltése* érintőgomb folyamatosan világít ...

4 ..., és azután engedje el a *Start/Ruha utántöltése* érintőgombot.

Az időkijelzőn néhány másodperc elteltével világítani kezd pl. a következő: *P13*.

Programozási funkció kijelölése és kiválasztása

A programozási funkció száma az időkijelzőn a(z) *P* és egy szám kombinációjaként jelenik meg, pl.: *P13*.

5 A(z) < vagy > érintőgomb megérintésével lépésenként választhatja ki a mindenkori következő vagy előző programozási funkciókat:

Programozási funkciók	
<i>P11</i>	Hangjelzés időtartama
<i>P12</i>	Hangjelzés
<i>P13</i>	Gombhang
<i>P14</i>	PIN-kód
<i>P22</i>	A kezelőpanel kikapcsolási jellemzői
<i>P24</i>	Memória
<i>P28</i>	Kímélő művelet
<i>P29</i>	Hőmérséklet csökkenés
<i>P32</i>	Maximális öblítési vízszint
<i>P33</i>	Lúg hűtése
<i>P49</i>	Alacsony víznyomás
<i>P62</i>	Világító mezők fényereje
<i>P70</i>	Pamuttextíliák szárítási fokozata
<i>P71</i>	Könnyen kezelhető textíliák szárítási fokozata
<i>P72</i>	Hűtési idő meghosszabbítása
<i>P77</i>	Ruhafelcsavarodás elleni védelem
<i>P90</i>	Üzemórák
<i>P97</i>	Távvezérlés
<i>P98</i>	SmartGrid
<i>P99</i>	RemoteUpdate
<i>P00</i>	Gyári beállítás

6 Hagyja jóvá a kiválasztott programozási funkciókat a *Start/Ruha utántöltése* érintőgomb megnyomásával.

Programozási funkciók

A programozási funkció szerkesztése és mentése

A programozási funkció ki-/bekapcsolhatja, ill. különböző opciókat választhat.

- 7 Érintse meg a(z) < vagy > érintőgombot a programozási funkció be-, ill. kikapcsolásához vagy az egyik opció kiválasztásához.

Programozási funkció	Választható lehetőségek					
	-00	-01	-02	-03	-04	-05 és -07 között
P11		•	•			
P12	•	•	•			
P13	•	•	•			
P14	•	•				
P22	•	•				
P24	•	•				
P28	•	•				
P29	•	•				
P32	•	•				
P33	•	•				
P49	•	•				
P62		•	•	•	•	•
P70		•	•	•	•	•
P71		•	•	•	•	•
P72	•	•	•	•	•	-05 és -18 között
P77	•	•	•	•	•	
P97	•	•				
P98	•	•				
P99	•	•				
P00	•	•				

- 8 Hagyja jóvá a kiválasztott funkciót a *Start/Ruha utántöltése* érintőgomb megnyomásával.

Most újból a programozási funkció száma világít: pl. P13.

A programozási szint elhagyása

- 9 Forgassa a programválasztót a(z)  állásra.

A programozás tartósan mentésre került. A programozást bármikor módosíthatja.

P11 Hangjelzés időtartama

A program végén hangjelzés hallható. Beállíthatja, hogy a hangjelzés milyen hosszan legyen hallható.

Kiválasztás

- 01 = A hangjelzés a program végén szólal meg 3-szor.
- 02 = A hangjelzés a mosó-szárítógép automatikus kikapcsolásáig szól (legfeljebb 1 óra).

P12 Hangjelzés

A program végén hangjelzés hallható.

Kiválasztás

- 00 = ki
- 01 = be - halk
- 02 = be - hangos

P13 Gombhang

Az érintőgomb megérintésekor hallható jelzőhang be-, ill. kikapcsolható.

Kiválasztás

- 00 = ki
- 01 = be - halk
- 02 = be - hangos

P14 PIN-kód

A PIN-kód megóvja mosó-szárítógépet az idegenek általi használattól.

Aktivált PIN-kód esetén a bekapcsolás után meg kell adni a PIN-kódot a mosó-szárítógép kezeléséhez.

Kiválasztás

- 00 = ki
- 01 = be

Ha a(z) -01 lehetőséget választotta, akkor a mosó-szárítógép már csak a PIN-kód megadásával használható.

A mosó-szárítógép kezelése PIN-kóddal

A kód **125**, és nem módosítható.

- Kapcsolja be a mosó-szárítógépet.

Az időkijelzőn az áll, hogy 0 __, továbbá világít a(z) > és a(z) < érintőgomb.

- Érintse meg a(z) > érintőgombot.

Az időkijelzőn a(z) / __ kijelzés látható.

- Hagyja jóvá a számot a *Start/Ruha utántöltése* érintőgomb megnyomásával.

Az első számjegy elmentése megtörtént.

- Adja meg a második és a harmadik számjegyet is a(z) > és a(z) < érintőgombbal, majd erősítse meg a számjegyeket a *Start/Ruha utántöltése* érintőgombbal.

A reteszelés kioldása megtörtént.

Programozási funkciók

P22 A kezelőpanel kikapcsolási jellemzői

Energiatakarékosági okokból az idő-
kijelző és az érintógombok megvilá-
gítása tíz perc után elsötétül, és egyedül
a *Start/Stop* érintógomb pulzál.

Kiválasztás

-00 = az
időkijelző és az érintógombok
bekapcsolt mosó-szárítógép
esetén nem váltanak sötétre.

-01 = be
10 perccel a programindítást
követően az időkijelzés és az
érintógombok elsötétednek.

De: lejárt késleltetett indítási
idő után, a program végén
vagy a gyűrődésvédelem fázis-
ának végén az időkijelző és az
érintógombok mindig tíz percre
bekapcsolnak.

P24 Memória

A mosó-szárítógép a program indítása
után elmenti az adott program utoljára
kiválasztott beállításait (hőmérséklet,
fordulatszám).

A program újbóli kiválasztásánál a mo-
só-szárítógép a mentett beállításokat
jelzi ki.

Kiválasztás

-00 = ki

-01 = be

P28 Kímélő művelet

Aktivált kímélő művelet esetén a dob
kevésbé mozog, mint egyébként. Így
az enyhén szennyezett textíliákat kí-
mélőbben lehet mosni.

A kímélő műveletet a *Pamut* és a
Könnyen kezelhető programokhoz lehet
aktiválni a mosás során.

Kiválasztás

-00 = ki

-01 = be

P29 Hőmérséklet-csökkentés

Magasan fekvő területeken a víznek alacsonyabb a forráspontja. A Miele 2 000 m-es tengerszint feletti magasságtól javasolja a hőmérséklet csökkentésének bekapcsolását a „víz forrásának“ elkerülése érdekében.

Kiválasztás

-00 = ki

-01 = be

P32 maximális öblítési vízszint

A *Pamut* és a *Könnyen kezelhető* programoknál öblítéskor a vízszint mindig a maximális értékre állítható be.

Ez a funkció allergiás személyek számára fontos, mert így nagyon jó öblítési eredmény érhető el. A vízfogyasztás megnő.

Kiválasztás

-00 = ki

-01 = be

P33 Lúg hűtése

A fő mosás végeztével további víz folyik a dobba, hogy lehűtse a mosóvizet.

A lúg hűtése a *Pamut* program kiválasztásakor, 70 °C és annál magasabb hőmérséklet-választásnál következik be.

Ajánlott a lúg hűtése funkciót aktiválni:

- a lefolyócsőnek a mosdókagylóba vagy mosogatóba történő beakasztásakor, hogy megelőzze a leforrázás veszélyét
- azoknál az épületeknél, amelyeknek a lefolyócsöve nem felel meg a DIN 1986 szabványnak

Kiválasztás

-00 = ki

-01 = be

P49 Alacsony víznyomás

Amennyiben a víznyomás 100 kPa (1 bar) alá esik, a mosó-szárítógép megszakítja a programot. Amennyiben a helyszíni víznyomás nem növelhető, a beállítás aktiválása esetén a program nem szakad meg idő előtt.

Kiválasztás

-00 = ki

-01 = be

Programozási funkciók

P62 A világító mezők fényereje

A kezelőpanelen a tompított megvilágítású érintőgombok fényereje hét különböző fokozatra állítható.

A fényerő a különböző fokozatok kiválasztásakor azonnal beállításra kerül.

Kiválasztás

-01 = legsötétebb fokozat



-07 = legvilágosabb fokozat

P70 Szárítási fokozatok a Pamut programnál

Lehetősége van arra, hogy a Pamut program szárítási fokozatait szükség esetén testre szabja.

Kiválasztás

-01 = nedvesebb



-07 = szárazabb

P71 Szárítási fokozatok a Könnyen kezelhető programnál

Lehetősége van arra, hogy a Könnyen kezelhető program szárítási fokozatait szükség esetén testre szabja.

Kiválasztás

-01 = nedvesebb



-07 = szárazabb

P72 A hűtési idő meghosszabbítása

Meghosszabbíthatja a lehűtési fázist a program vége előtt. A textíliák jobban lehűlnek. A meghosszabbítás csak akkor megy végbe, ha kiválasztottak egy szárítási fokozatot. Időzített szárításnál a lehűtési idő meghosszabbítása nem aktív.

Kiválasztás

-00 = perc



-18 = perc

P77 Ruhafelcsavarodás elleni védelem

A ruhák felcsavarodása valószínűségének csökkentése érdekében a végcentrifugálási fordulatszám korlátozható.

A *Ruhafelcsavarodás elleni védelem* beállítás csak egymást követő mosás és szárítás esetén működik.

Kiválasztás

-00 = ki

-01 = 1 200 ford./perc

-02 = 1 100 ford./perc

-03 = 1 000 ford./perc

-04 = 900 ford./perc

P90 Üzemórák

Leolvashatja, hogy a mosó-szárítógép eddig hány órán át üzemelt mosó- és szárító üzemmódban együttesen.

Az összesített üzemidő egymás melletti számjegyek formájában jelenik meg az időkijelzőn. A mosó-szárítógép pl.

1234 órát üzemelt mosó- és szárító üzemmódban. Az időkijelzőn először egy *H*, majd egy *1*, ezután egy *2*, majd egy *3* és végül egy *4* jelenik meg. Ezután a kijelzőn ismét a(z) *H* jelenik meg.

P97 Távvezérlés

A Miele Appon keresztül bárhonnán lekérheti a mosó-szárítógép állapotát, távolról elindíthatja a gépet és a *MobileStart* program segítségével távvezérelheti azt.

Kikapcsolhatja a(z) *P97* programozási funkciót, ha a mosó-szárítógépet nem a mobil készülékével akarja vezérelni.

Akkor is megszakíthatja a programot az alkalmazáson keresztül, amikor nincs bekapcsolva a(z) *P97* programozási funkció.

A(z)  érintőgombbal állítsa be azt az időtartamot, ameddig el akarja indítani a mosó-szárítógépet, majd indítsa el a késleltetett indítást (lásd a „Késleltetett indítás/SmartStart“ című fejezetet). A mosó-szárítógépet a megadott időtartamon belül egy ön által küldött jellel indíthatja el. Ha a lehető legkésőbbi indítási időpontig nem kerül sor indítójel küldésére, a mosó-szárítógép automatikusan elindul.

Kiválasztás

-00 = ki

-01 = be

Programozási funkciók

P98 SmartGrid

Mosó-szárítógépét adott időtartamon belül kívülről vezérelve, automatikusan elindíthatja.

Ha aktiválta a *SmartGrid* funkciót, a(z)  érintőgomb már nem a *Késleltetett indítás* funkciót vezérli, hanem az új *SmartStart* funkciót.

A(z)  érintőgombbal állíthatja be az időtartamot a *SmartStart* funkcióhoz. Ebben az esetben a mosó-szárítógép az ön által megadott időtartamon belül egy kívülről küldött jelre indul el. Ha a legkésőbbi lehetséges indítási időpontig nem érkezik kívülről jel, akkor a mosó-szárítógép automatikusan elindul (lásd a „Programkésleltetés/SmartStart“ című fejezetet).

Kiválasztás

-00 = ki

-01 = be

P99 RemoteUpdate

A *RemoteUpdate* segítségével frissítheti mosó-szárítógépe szoftverét. Ha frissítés érhető el a mosó-szárítógépéhez, akkor az automatikusan letölti azt. A frissítés telepítése nem történik meg automatikusan, azt önnek kell manuálisan elindítania.

Ha nem telepíti a frissítést, akkor a megszokott módon használhatja mosó-szárítógépét. A Miele ugyanakkor azt javasolja, hogy telepítse a frissítéseket.

A RemoteUpdate menete

Az adott frissítés tartalmáról és terjedelméről a Miele Appban található információkat.

Ha van elérhető frissítés, az időkijelzőn megjelenik a(z) *UP* üzenet.

A frissítést azonnal is telepítheti, de későbbre is halaszthatja. A kérdést a rendszer ekkor a mosó-szárítógép újbóli bekapcsolása után teszi fel.

A frissítés néhány percig is eltarthat.

A következőkre figyeljen a *RemoteUpdate* használatakor:

- Amíg nem kap üzenetet, addig nem áll rendelkezésre frissítés.
- A telepített frissítések nem vonhatók vissza.
- Frissítés közben ne kapcsolja ki a mosó-szárítógépet. Ellenkező esetben a frissítés megszakad, és nem kerül telepítésre.
- Egyes frissítéseket csak a Miele Ügyfélszolgálat végezhet el.

Bekapcsolás/kikapcsolás

Gyárilag a *RemoteUpdate* funkció be van kapcsolva. Az új frissítés automatikusan letöltődik, és önnek kell manuálisan elindítania a telepítését. Kapcsolja ki a *RemoteUpdate* funkciót, ha nem szeretné, hogy a frissítések automatikusan letöltődjenek.

Kiválasztás

-00 = ki

-01 = be

A frissítés elindítása

A mosó-szárítógép bekapcsolása után a(z) *UP* üzenet látható az időkijelzőn.

- Érintse meg a *Start/Ruha utántöltése* érintőgombot.

Az időkijelzőn villog a(z) *UP* üzenet. Elindul a frissítés.

A frissítés előrehaladását vonalak jelzik az időkijelzőn:

| = 0%

||||| = 100%

A frissítés elhalasztása

A mosó-szárítógép bekapcsolása után a(z) *UP* üzenet látható az időkijelzőn.

- Érintse meg a(z)  érintőgombot.

Az időkijelzőn megjelenik a kiválasztott program lefutási ideje.

A következő bekapcsoláskor a rendszer ismét kérni fogja a frissítés indítását.

POO Gyári beállítás

Az összes programozási funkció – a *P90* Üzemórák kivételével – visszaáll a gyári beállításra.

Választható lehetőségek

-00 = visszalépés (visszaállítás nélkül)



-01 = Programozási funkciók visszaállítása gyári beállításra.

Programozási funkciók

A Wi-Fi kikapcsolása

- Forgassa a programválasztót a *MobileStart* programra.

Az időkijelzőn a(z) *On* kijelzés látható.

- Érintse meg a(z)  érintőgombot, és addig tartsa megérintve a(z)  érintőgombot, amíg az időkijelzőn be nem fejeződik a visszaszámlálás.

Az időkijelzőn a(z) *---* kijelzés látható.

- A Wi-Fi kikapcsol.
- A Wi-Fi-kapcsolat visszaáll a gyári beállításokra.

Állítsa vissza a hálózati konfigurációt, ha a mosó-szárítógépet leselejtezi, eladja, vagy ha használt mosó-szárítógépet helyez üzembe. Csak így biztosítható, hogy minden személyes adatot eltávolítson, illetve az előző tulajdonos ne férhessen hozzá a mosó-szárítógéphez.

A Miele@home újbóli használatához új kapcsolatot kell létrehozni.

A kommunikációs modulhoz kapcsolódó szerzői jogok és licenck

A kommunikációs modul kezeléséhez és vezérléséhez a Miele saját vagy külső szoftvereket használ, amelyek nem tartoznak az úgynevezett nyílt forráskódú licencfeltételek alá. Ezek a szoftverek/szoftverkomponensek szerzői jogi védelem alá tartoznak. Tartsa tiszteltben a Miele és a harmadik felek szerzői jogait.

Továbbá a jelen kommunikációs modul olyan szoftverkomponenseket tartalmaz, amelyek a nyílt forráskódú licencfeltételek mellett kerülnek továbbadásra. Ezeket a nyílt forráskódú komponenseket a hozzájuk tartozó szerzői jogi nyilatkozatokkal, a mindenkori érvényes licencfeltételek másolatát, valamint adott esetben további információkat helyben, webböngésző és az IP-cím segítségével kérdezheti le (<http://<IP-cím>/Licenses>). A nyílt forráskódú licencfeltételek ott feltüntetett felelősségi és jótállási szabályozásai csak a mindenkori jogtulajdonosokkal összefüggésben érvényesek.

A mosógéphez mosószer, textilápoló szer, adalékok és készülékápoló szer áll rendelkezésre. Mindegyik termék a Miele mosógépekre van optimalizálva.

Ezeket és még sok egyéb érdekes terméket szerezhet be a www.shop.miele.hu oldalon, a Miele Ügyfélszolgálatánál vagy a Miele szakkereskedőknél.

Mosószer

UltraWhite (mosópor)

- tökéletes eredmények 20/30/40/60/95 °C-on
- ragyogó fehérség az aktív oxigénes formulának köszönhetően
- kiváló folteltávolítás alacsony hőmérsékleten is

UltraColor (folyékony mosószer)

- tökéletes mosási eredmények 20/30/40/60 °C-on
- színvédő formulával a ragyogó színekért
- kiváló folteltávolítás alacsony hőmérsékleten is

WoolCare finom mosószer (folyékony mosószer)

- gyapjúhoz, selyemhez és minden finom anyaghoz
- speciális ápolóvegyület búzafehérből, színvédő formulával
- tökéletes mosási eredmények 20/30/40/60 °C-on

Mosó- és ápolószerek

Speciális mosószer

Ezt a speciális mosószert kapszula formájában vásárolhatja meg a kényelmes egyenkénti adagoláshoz.

Sport kapszulák

- szintetikus textíliákhoz
- a szagelnyelőnek köszönhetően semlegesíti a szagokat
- megakadályozza a ruházat elektrosztatikus feltöltődését
- megőrzi a szintetikus textíliák alakját és szellőzőképességét

DownCare kapszulák

- pehelytollat tartalmazó textíliákhoz
- megtartja a pehelytoll rugalmasságát és szellőzőképességét
- hatékony tisztítás és kímélő ápolás lanolinnal
- a pehely nem csomósodik össze és könnyű, laza szerkezetű marad

WoolCare kapszulák

- finommosószer gyapjúhoz és finom textíliákhoz
- speciális ápoló összetétel búzaproteinekkel
- szálvédő technológia a filcesedés ellen
- színvédő formula a kímélő tisztításhoz

CottonRepair kapszulák

- speciális mosószer pamut textíliákhoz

- már egyetlen mosással láthatóan megújítja a textíliákat
- speciális Miele receptúra Novozy-mes-technológiával
- eltávolítja a bolyhokat, megújítja a színek intenzitását, fényét
- egy-egy textilhez évente maximum egyszer-kétszer használja

Textilápolószer

Ezt a textilápolószert kapszula formájában vásárolhatja meg a kényelmes egyenkénti adagoláshoz.

Öblítőszer-kapszula

- öblítőszer a friss ruhanemű illatáért
- frissesség és pórusokig hatoló tisztaság
- a kellemesen puha ruhákért
- megakadályozza a ruházat elektrosztatikus feltöltődését

Adalék

Ezt az adalékot kapszula formájában vásárolhatja meg a kényelmes egyenkénti adagoláshoz.

Booster kapszula

- folteltávolító rendkívüli foltoldó képességgel
- enzimes technológia a makacs foltok eltávolításához
- fehér és színes textíliákhoz is használható
- alacsony hőmérsékleten is kiváló mosási eredmények

Készülékápolás

Vízköoldó

- eltávolítja az erős vízkőlerakódásokat
- lágy és kímélő a természetes citromsav által
- óvja a fűtőszálat, a dobot és más alkatrészeket

IntenseClean

- a mosógépek higiénikus tisztaságáért
- eltávolítja a zsírt, a baktériumokat és az ezek által keletkező szagokat
- hatékony alaptisztítás

Vízlágyító tabletták

- csökkentett mosószer-adagolás kemény víz esetén
- kevesebb mosószermaradék a textíliákban
- kevesebb vegyszer a szennyvízben a kevesebb mosószer-adagolás által

Miele Kft.

H – 1022 Budapest

Alsó Törökvész út 2.

Tel: (06-1) 880-6400

Fax: (06-1) 880-6402

E-mail: info@miele.hu

Internet: www.miele.hu

Gyártó:**Miele & Cie. KG**

Carl-Miele-Straße 29

33332 Gütersloh

Németország

WTD 160

hu-HU

M.-Nr. 12 248 670 / 02